

ewt®

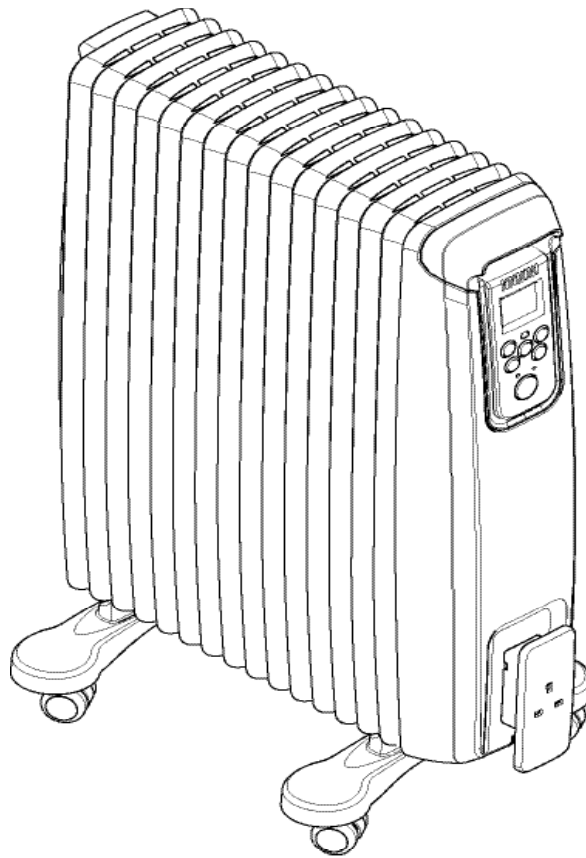

EvoRad15BT(A) & EvoRad20BT(A)

EVO | RAD

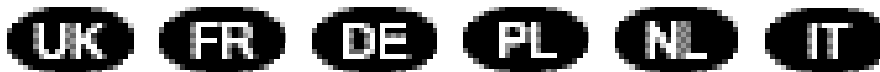

UK - As with all portable heating appliances: This product is suitable only for well insulated spaces or occasional use.

FR - Comme dans le cas de tous les appareils de chauffage portatifs, ce produit convient seulement dans des espaces bien isolés et pour un usage occasionnel.

DE - Wie bei allen tragbaren Heizgeräten: Dieses Produkt ist nur für gut isolierte Bereiche oder die gelegentliche Verwendung geeignet.

PL - Zgodnie z zastosowaniami przenośnych urządzeń grzewczych: Niniejszy produkt jest przystosowany wyłącznie do użytkowania w dobrze izolowanych pomieszczeniach lub do sporadycznego użytkowania.

NL - Zoals geldt voor alle draagbare verwarmingstoestellen: Dit product is alleen geschikt voor goed geïsoleerde ruimtes en incidenteel gebruik.

IT - Come nel caso di tutte le apparecchiature termiche portatili: questo prodotto è idoneo esclusivamente all'uso occasionale e nei locali opportunamente isolati.

08/54040/0 Issue 1

CE The product complies with the European Safety Standards EN60335-2-30 and the European Standard Electromagnetic Compatibility (EMC) EN55014:1, EN55014:2, EN61000-3-2 and EN61000-3-3 which cover the essential requirements of EMC Directive 2014/30/EU and the LVD Directive 2014/35/EU.

[c] Glen Dimplex

All rights reserved. Material contained in this publication may not be reproduced in whole or in part, without prior permission in writing of Glen Dimplex.

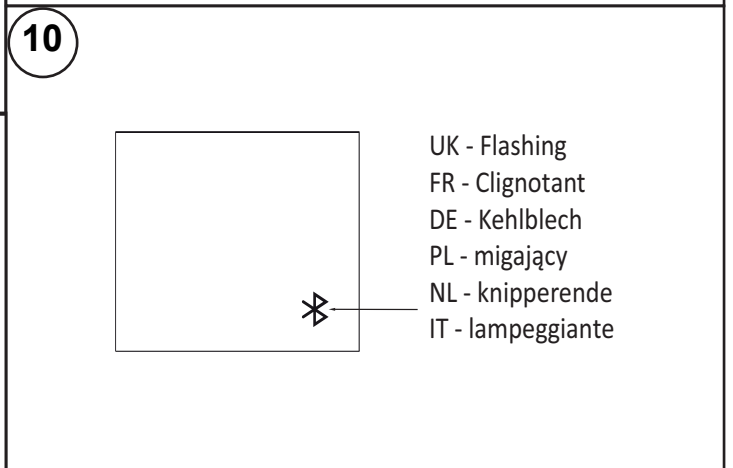
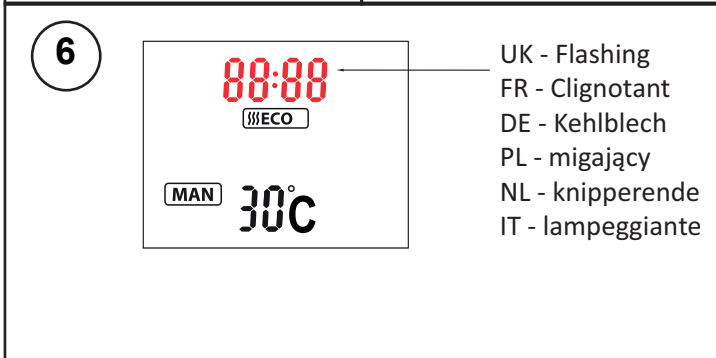
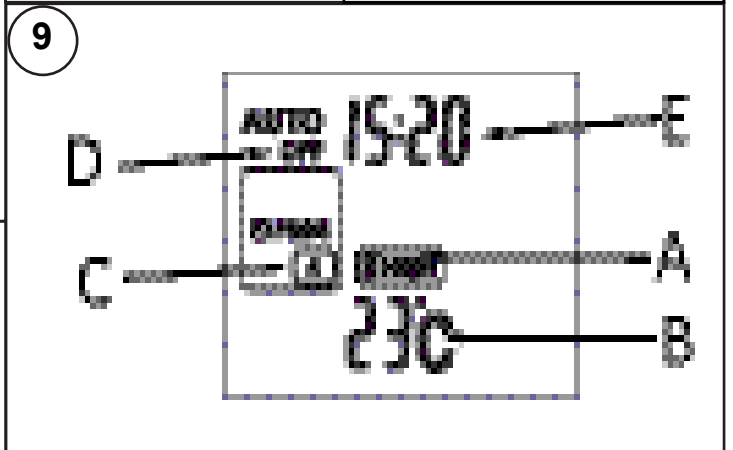
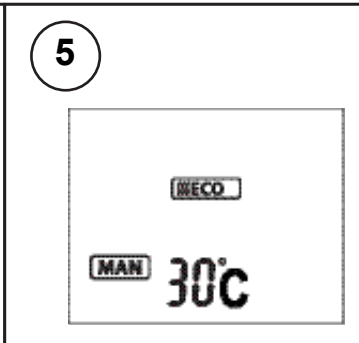
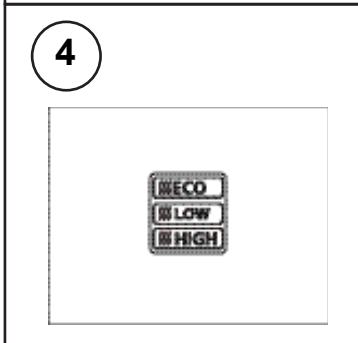
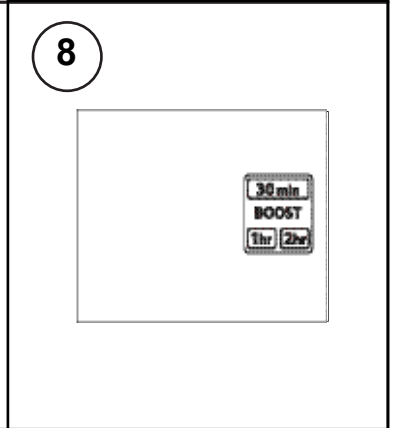
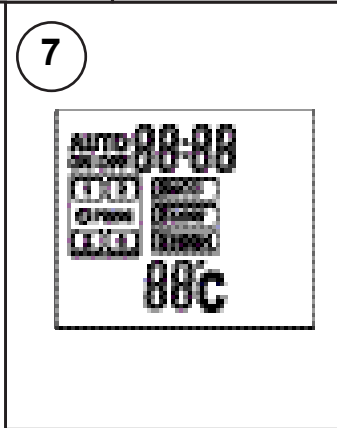
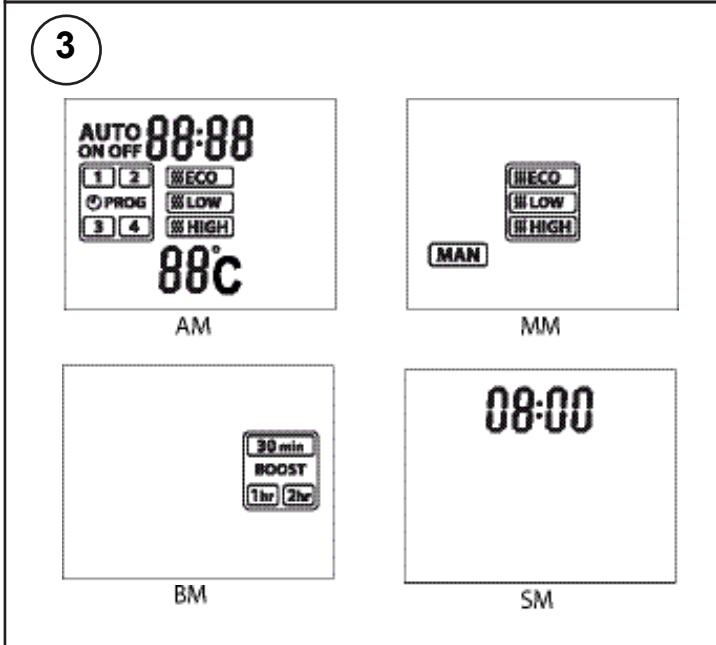
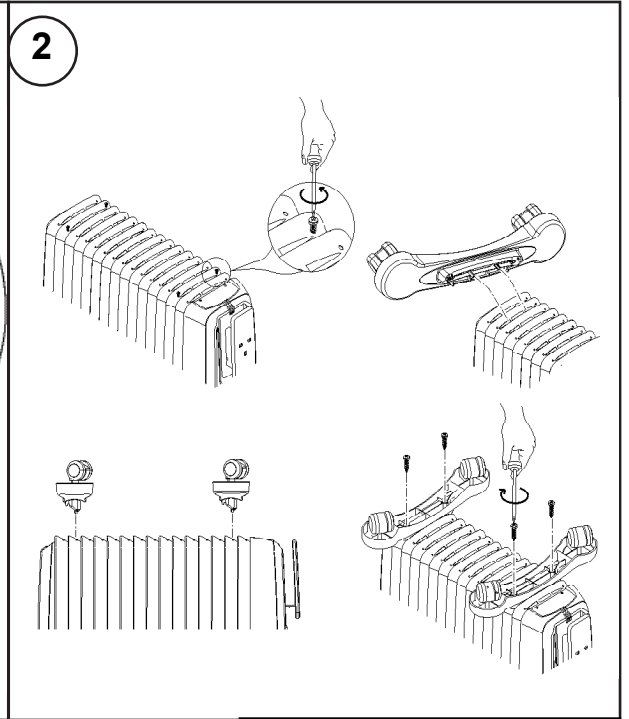
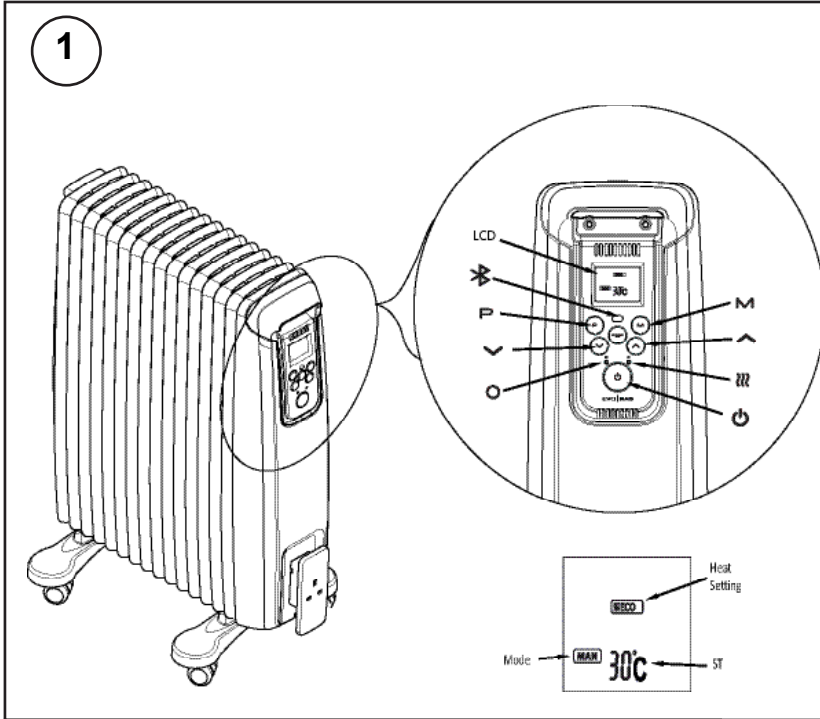

Model	Description	Watts
EvoRad15BT(A),	1.5kW Oil free radiator with Electronic Thermostat	1500
EvoRad20BT(A),	2.0kW Oil free radiator with Electronic Thermostat	2000

IMPORTANT SAFETY ADVICE

WARNING: This appliance must not be used in a bathroom.

WARNING: Do not use this heater in the immediate surroundings of a bath, a shower or a swimming pool.

WARNING: This heater must not be located immediately below a fixed socket outlet.



The heater carries a warning symbol to alert the user to the risk of fire that exists if the heater is accidentally covered.

This appliance can be used by children aged from 8 years and above and persons with reduced physical, sensory or mental capabilities or lack of experience or knowledge if they have been given supervision or instruction concerning the use of the appliance in a safe way and understand the hazards involved. Children shall not play with the appliance. Cleaning and user maintenance shall not be made by children without supervision.

Children of less than 3 years should be kept away unless continuously supervised. Children aged from 3 years and less than 8 years shall only switch on/off the appliance provided that it has been placed or installed in its intended normal operating position and they have been given supervision or instruction concerning the use of the appliance in a safe way and understand the hazards involved. Children aged from 3 years and less than 8 years shall not plug in, regulate and clean the appliance or perform user maintenance.

CAUTION: Some parts of this product can become very hot and cause burns. Particular attention has to be given where children and vulnerable people are present.

WARNING: Do not use the heater in small rooms when they are occupied by persons who are not capable of leaving the room on their own, unless constant supervision is provided.

WARNING: To reduce the risk of fire, keep textiles, curtains or any other flammable material a minimum distance of 1m from the air outlet.

Do not use the heater if it has been dropped.

Do not use the heater if there are any visible signs of damage.

If the mains lead is damaged, it must be replaced by the manufacturer or its service agent or a similarly qualified person in order to avoid a hazard.

The heater should only be used on a horizontal and stable surface with the feet securely fitted

Electrical

WARNING – THIS APPLIANCE MUST BE EARTHED
The heater is designed for operation on an AC electricity supply, and is suitable for use in domestic dwellings and similar indoor locations.

Positioning the Heater

Select the position for the heater ensuring there is clearance from any furniture and fittings of at least 300mm above the heater and 150mm each side. The heater should only be operated on a flat stable surface.

Operational modes

The electronic control has four control modes: **AUTO (AM)**, **MANUAL (MM)**, **BOOST (BM)** and **STANDBY (SM)** mode (see Fig. 3)

In both **MANUAL** and **AUTO** mode there are three heat settings options (see Fig. 4):

'Intelligent' Eco Mode - The product will automatically regulate the room temperature accordingly. In this mode the product operates at full power, however the output of the product is automatically reduced and regulated as the room temperature approaches the desired level. This mode optimises energy use by calculating the most efficient and effective way to achieve the desired temperature setting. The desired room temperature can be adjusted at any time during operation by pressing the appropriate key.

Low Heat - In this option, the appliance will operate at a low heat setting, the appliance will automatically cycle at this setting to maintain the room temperature setting.

High Heat - In this option, the appliance will operate at a high heat setting, the appliance will automatically cycle at this setting to maintain the room temperature setting.

Press the Mode key, 'M', to toggle through the modes and the **ENTER** key to confirm the mode selection. Note: when selecting the mode if the **ENTER** key is not pressed, after 5 seconds the heater will activate the mode shown on the LCD display.



Initial Operation

When the heater is initially connected to the mains the heater will power up in **MANUAL** mode with a set temperature of 30°C. The **Mains** and **Heat** indication neon will be lit and the LCD display will be as per Fig.5. For subsequent operations the unit will power up in its previous state, i.e. if it was in the boost mode when the unit was plugged out when power is reinstated it will resume in boost mode.

Setting the Time

To set the time press and hold 'P' for two seconds, the time digits will begin flashing (see Fig. 6). Press the '▲' or '▼' buttons to set the time and press **ENTER** to confirm. The heater will revert to the previous operational mode.

Standby Mode

With the heater **ON**, if the  button is pressed, the heater will go into standby mode; the heater switches off, the LCD will display the current set time, only the mains neon remains illuminated. On pressing the  button again the heater will come on in Manual mode and with a set point setting of 25 °C.

Manual Operation

Repeatedly press the 'M' button until the manual mode is visible on the LCD and confirm the mode selection by pressing **ENTER**. Use the arrow keys to select the desired heat setting (see **Operational modes** for heat setting details) and confirm the selection by pressing the **ENTER** key. The desired temperature can be adjusted at any point during the Manual mode operation, see **Setting the Desired temperature**.

Auto mode Operation

Repeatedly press the 'M' button until the Auto mode is visible on the LCD (see Fig.7) and confirm the mode selection by pressing **ENTER**. The heater will operate as per the pre-programmed time and temperature profile (see - Setting the Timer Profile).

Note: if no timer profile has been set it will not be possible to select 'Auto' mode, it is necessary to set up a time program before Auto mode can be selected.

During Auto mode operation the LCD display will show the current heat status, the active programme segment, the time for the next status change, the heat setting and the set temperature (see Fig.9).

Fig. 9 Detail

- A - Heat Setting,
- B - Set Temperature,
- C - Active Program segment,
- D - Heat Status,
- E - Time for next status change (ON at 15:20)

Boost mode Operation

Repeatedly press the 'M' button until the Boost mode is visible on the LCD (see Fig.8) and confirm the mode selection by pressing ENTER. Once the boost mode is activated it will be necessary select the boost period, there are three periods available to choose from, 30 minutes, 1 hour and 2 hours. Use the arrow keys to select the desired boost period and confirm the selection using the ENTER key. The default heat setting is ECO mode and the set temperature is 25°C. The set temperature can be adjusted if desired, see **Setting the Desired temperature**. When the boost mode is active the LCD display will show the boost mode, timer period selected and the desired set temperature. The time display will toggle between the current time and time remaining for the selected boost period.

Frost protection mode

The appliance has a frost protection mode. This setting is useful in areas such as garages to assist in the prevention of frost damage. In Manual mode, if the thermostat is set to its minimum setting '5°C', the heater will cycle ON and OFF to maintain a temperature of approximately 5°C and help protect against frosty conditions. The frost protection symbol ❄️ will be displayed on the LCD display when frost protection mode is activated.

Indicator Neons

Mains On Neon: The mains neon , (see Fig. 1), remains illuminated when the power is supplied to the product. Note: This does not indicate whether the heating elements are on.

Heat Neon: Heat neon  remains on when the heating element is active. Once the desired temperature is reached and the element turns off, the heat neon will indicate this by remaining off.

Bluetooth Neon: The Bluetooth neon  will remain illuminated while successfully paired to another device.

Setting the Desired Temperature

The desired temperature (ST, see Fig.1) can be set using the '^' or 'v' keys. The temperature can be set from 5°C to 30°C and this will be shown on the display. When the temperature is reached the heater will automatically switch OFF. If the ambient temperature drops the heater will come on again automatically.

Setting the Timer Programmes

There are four program segments available, P1, P2, P3 and P4. For each segment it is possible to set a desired 'On' time, 'Off' time, Heat mode and set temperature. It is not necessary to set all four segments if not required. The default setting is for all segments to be Off. To turn off a pre-programmed segment it is necessary to set both the 'On' time and the 'Off' time to 00:00. In order to set up a time/temperature profile the following steps must be completed:

1. To activate the programming screen press the 'P' key. The program settings screen for P1 will be displayed and the time will be flashing. This flashing time is the 'On' time for P1 and can be adjusted using arrow keys. Once the desired 'On' time has been set press the ENTER key to confirm the time.
2. Select a heat setting using the arrow keys and confirm the selection using the ENTER key.
3. Set the desired temperature using the arrow keys and confirm the setting using the ENTER key.
4. The 'Off' time must then be set by using the arrow keys, it is necessary to then press the ENTER key to confirm the 'Off' time setting.
5. The setup screen will then revert to the P1 'On' time set up screen, at this point it is possible move to the P2 segment by pressing the 'P' key.
6. If required P2, P3 and P4 segment can be set up using steps 1-4 above.
7. If it is not required to set up P2, P3 and P4 segment at this stage, continue to press the 'P' key until the heater reverts to the previous operational mode. Alternatively if no keys are pressed the programming mode will time out and revert to the previous operational mode.

Note: it is possible to overlap the on times of program blocks. In the event of an overlap the program with the highest temperature set point will take priority during the overlap period. Once the overlap period has expired the product will revert to the later program settings. If an overlap is present the display will indicate the current operational program and the off time of the final overlapping program.

Remote Bluetooth Operation

The appliance can be controlled remotely using a smartphone or similar device. To facilitate this remote operation it is necessary to first download the Dimplex **Remo** app. The app is available on both android and IOS devices and is available free from the Apple or Android App store. The App is compatible with Android version 4.3 and above and IOS version 5 and above.

Once the App has been downloaded it is necessary to pair the appliance with the smartphone to complete the remote setup. Please follow the steps

shown below:

1. Launch the Dimplex **Remo** app on the smartphone or similar device.
2. To initiate pairing mode on the appliance press and hold the 'M' button for two seconds. The LCD screen will go blank with the exception of the Bluetooth  logo flashing in the bottom right hand corner, See Fig.10. This indicates that the device is advertising to be paired with the **Remo** app.
3. On the smart phone the appliance should now be visible on the pairing screen, this will be a unique 6 digit code but will always start with EC, for example 'ECBC17'. Select this device and press connect to initiate pairing.
4. Once the pairing process is complete the app can be used to control the appliance.
5. Once paired successfully the Bluetooth logo will stop flashing and the Bluetooth neon will be illuminated.

Safety in use

This appliance incorporates a number of safety devices. In addition to the 'Important Safety Advice' section your attention is drawn to the following:

Tilt Switch

The tilt switch will prevent the heater from working if it is accidentally tipped over on its side. If the radiator is tipped over while it is hot, disconnect the power and allow it to cool, then stand the radiator back upright. Reconnect the power - normal operation should be resumed.

Safety Overheat Protection

For your safety this appliance is fitted with a thermal cut-out. In the event that the product overheats for some reason, the cut-out prevents excessive temperatures on the product by cutting the power to the heater. Once the heater has cooled down, it will reset automatically, it will continue to cycle on and off automatically until the reason for overheating is removed.

Storage

If the heater is not required for long periods, for example during the summer, it should be stored in a dry place and preferably covered to prevent the accumulation of dirt and dust. The supply cord should be neatly coiled around the cable wrap and the plug stored in the cable wrap moulding.

Cleaning

WARNING - ALWAYS DISCONNECT THE POWER SUPPLY BEFORE CLEANING THE HEATER.

Do not use detergents, abrasive cleaning powder or polish of any kind on the body of the heater.

Allow the heater to cool, then wipe with a dry cloth to remove dust and a damp cloth (not wet) to clean off stains. Be careful not to allow moisture in to the heater.

Recycling



For electrical products sold within the European Community. At the end of the electrical products useful life it should not be disposed of with household waste. Please recycle where facilities exist. Check with your Local Authority or retailer for recycling advice in your country.

After Sales Service

Should you require after sales service, please contact the retailer from whom the appliance was purchased or contact the service number relevant to your country on the warranty card.

Please do not return a faulty product to us in the first instance as this may result in loss or damage and delay in providing you with a satisfactory service.

Please retain your receipt as proof of purchase.

Model Identifier(s):	EvoRad - 15BT(A)	EvoRad - 20BT(A)	
Heat output			
Nominal heat output	Pnom	1.5	2.0 kW
Minimum heat output (indicative)	Pmin	0.6	0.8 kW
Maximum continuous heat output	Pmax,c	1.5	2.0 kW
Auxiliary electricity Consumption			
At nominal heat output	elmax	0.0	0.0 kW
At minimum heat output	elmin	0.0	0.0 kW
In standby mode	elSB	0.0005	0.0005 kW
Type of heat output/ room temperature control			
With electronic room temperature control plus day timer			Yes
Contact details	Barn Road, Dunleer, Co. Louth, Ireland, A92 WV02		

Modèle	Description	Watts
EvoRad15BT(A),	radiateur exempt d'huile de 1,5 kW avec thermostat électronique	1 500
EvoRad20BT(A),	radiateur exempt d'huile de 2,0 kW avec thermostat électronique	2 000

CONSEILS DE SÉCURITÉ IMPORTANTS

AVERTISSEMENT : Cet appareil ne doit pas être utilisé dans une salle de bain.

AVERTISSEMENT : Ne pas utiliser le radiateur électrique à proximité immédiate d'une baignoire, douche ou piscine.

AVERTISSEMENT : L'appareil de chauffage ne doit pas être placé directement sous une prise de courant fixe.

 Le radiateur électrique comporte un symbole d'avertissement afin d'alerter l'utilisateur de l'existence d'un risque d'incendie lorsque le radiateur est accidentellement couvert.

Cet appareil peut être utilisé par les enfants d'au moins 8 ans et par les personnes ayant des capacités physiques, sensorielles ou mentales réduites ou faisant preuve d'un manque d'expérience et de connaissances uniquement si celles-ci font l'objet d'une surveillance ou ont reçu des instructions concernant l'utilisation sûre de l'appareil, et si elles comprennent les dangers que cela implique. Les enfants ne doivent pas jouer avec l'appareil. Le nettoyage et l'entretien ne doivent pas être effectués par des enfants sans supervision. Les enfants de moins de 3 ans doivent être tenus éloignés, à moins d'être continuellement supervisés. Les enfants âgés entre 3 ans et 8 ans ne doivent allumer/éteindre l'appareil que si celui-ci a été placé ou installé dans une position prévue de fonctionnement normal et que ces enfants font l'objet d'une surveillance ou ont reçu des instructions concernant l'utilisation sûre de l'appareil, et comprennent les dangers que cela implique. Les enfants âgés entre 3 et 8 ans ne doivent pas brancher, régler et nettoyer l'appareil ou effectuer son entretien.

ATTENTION : Certains éléments de ce produit peuvent devenir très chauds et provoquer des brûlures. Il faut payer une attention particulière lorsque des enfants et personnes vulnérables sont présentes.

AVERTISSEMENT : Ne pas utiliser cet appareil dans des pièces exigües lorsque des personnes s'y trouvant ne sont pas en mesure de quitter la pièce sans aide, à moins qu'une surveillance constante ne soit opérée.

AVERTISSEMENT : Pour réduire le risque d'incendie, gardez les textiles, les rideaux ou tout autre matériau inflammable à une distance minimale de 1 m de la sortie d'air.

N'utilisez pas l'appareil de chauffage s'il est tombé. N'utilisez pas l'appareil de chauffage s'il y a des signes visibles de dommages.

Si le câble d'alimentation de l'appareil est endommagé, celui-ci doit être remplacé par le fabricant ou par le prestataire de service, ou par toute autre personne qualifiée afin d'éviter tout danger.

Le radiateur doit uniquement être utilisé sur une surface stable et horizontale, les pieds solidement fixés.

Électricité

AVERTISSEMENT : CET APPAREIL DOIT ÊTRE MIS À LA TERRE
Le radiateur est conçu pour fonctionner sur une alimentation en courant alternatif et convient pour une utilisation dans des habitations domestiques et des emplacements intérieurs similaires.

Positionnement du radiateur

Sélectionnez la position du radiateur en vous assurant qu'il y a un dégagement de tous les meubles et raccords d'au moins 300 mm au-dessus du radiateur et de 150 mm de chaque côté. L'appareil doit toujours être utilisé sur une surface plate stable.

Modes de fonctionnement

La commande électronique dispose de quatre modes de contrôle : **AUTOMATIQUE (AM)**, **MANUEL (MM)**, **IMPULSION (BM)** et **VEILLE (SM)** (voir Fig. 3)

Pour les deux modes **MANUEL** et **AUTOMATIQUE**, il y a trois options pour régler la chaleur (voir Fig. 4):

Mode Eco « Intelligent » - Le produit régulera automatiquement la température ambiante correspondante. Dans ce mode, le produit fonctionne à pleine puissance, mais la puissance du produit est automatiquement réduite et régulée lorsque la température ambiante approche du niveau souhaité. Ce mode optimise la consommation d'énergie en calculant le moyen le plus efficace pour atteindre le réglage de température souhaité. La température ambiante souhaitée peut être ajustée à tout moment pendant le fonctionnement en appuyant sur la touche appropriée.

Chaleur modérée - Avec cette option, l'appareil fonctionnera sur un réglage de chaleur modérée, il s'allumera et s'éteindra automatiquement dans ce mode pour que la température ambiante reste au niveau souhaité.

Chaleur forte - Avec cette option, l'appareil fonctionnera sur un réglage de chaleur forte, il s'allumera et s'éteindra automatiquement dans ce mode pour que la température ambiante reste au niveau souhaité.

Appuyez sur la touche Mode, « M » pour alterner entre les modes et sur la touche **ENTRER** pour confirmer le mode sélectionné. Remarque : si, lors de la sélection du mode, la touche **ENTRER** n'est pas pressée, l'appareil de chauffage activera le mode indiqué sur l'écran LCD après 5 secondes.



Utilisation initiale

Lorsque l'appareil de chauffage est connecté au secteur, il démarrera sur le mode **MANUEL** avec une température de consigne de 30 °C. Le voyant néon **Secteur** et **Chaleur** s'allume et l'écran LCD sera comme sur la Fig. 5. Pour les opérations suivantes, l'appareil démarrera sur le mode précédent, c.-à-d. que s'il était en mode impulsion lorsqu'il a été débranché, il reprendra en mode impulsion lorsqu'il est rebranché.

Réglage de l'heure

Pour régler l'heure, appuyez et maintenez la touche « P » pendant deux secondes. Les chiffres de l'heure se mettent à clignoter (voir Fig. 6). Appuyez sur les boutons « ^ » ou « v » pour régler l'heure, puis appuyez sur **ENTRER** pour valider. Le radiateur se remet sur le dernier mode de fonctionnement utilisé.

Mode veille

L'appareil de chauffage étant en marche (**ON**), si le  bouton est appuyé, l'appareil de chauffage se met en mode veille ; il s'éteint et l'écran LCD affiche l'heure réglée actuelle. Seul le voyant de secteur reste allumé. En appuyant sur  le bouton à nouveau, le radiateur se met en mode Manuel avec un réglage du point de consigne de 25 °C.

Fonctionnement manuel

Appuyez plusieurs fois sur le bouton « M » jusqu'à ce que le mode manuel soit visible sur l'écran LCD, puis validez le mode sélectionné en appuyant sur **ENTRER**. Servez-vous des touches fléchées pour sélectionner le réglage souhaité de la chaleur (voir **Modes de fonctionnement** pour les détails du réglage de la chaleur), puis validez la sélection en appuyant sur la touche **ENTRER**. La température ambiante souhaitée peut être ajustée à tout moment pendant le fonctionnement du mode Manuel, voir **Réglage de la température souhaitée**.

Fonctionnement en mode automatique

Appuyez plusieurs fois sur le bouton « M » jusqu'à ce que le mode Automatique soit visible sur l'écran LCD (voir Fig. 7), puis validez le mode sélectionné en appuyant sur **ENTRER**. Le radiateur fonctionnera selon l'heure préprogrammée et le profil de température (voir - Réglage du profil de la minuterie).

Remarque : Si aucun profil de minuterie n'a été programmé, il ne sera pas possible de sélectionner le mode « Automatique ». Il est nécessaire de programmer les heures avant de sélectionner le mode Automatique.

Pendant le fonctionnement du mode Automatique, l'écran LCD indiquera le statut de la chaleur actuel, le segment de programme actif, l'heure du prochain changement de statut, le réglage de la chaleur et la température de consigne (voir Fig. 9).

Fig. 9 Détail

- A - Réglage Chaleur,
- B - Régler la température,
- C - Segment de programme actif,
- D - Statut Chaleur,

Fonctionnement en mode impulsion

Appuyez plusieurs fois sur le bouton « M » jusqu'à ce que le mode Impulsion soit visible sur l'écran LCD (voir la Fig. 8), puis validez le mode sélectionné en appuyant sur **ENTRER**. Une fois que le mode impulsion est activé, il sera nécessaire de sélectionner la période d'impulsion. Il y a trois périodes disponibles parmi lesquelles choisir : 30 minutes, 1 heure et 2 heures. Utilisez les touches fléchées pour sélectionner la période d'impulsion souhaitée et validez la sélection à l'aide de la touche **ENTRER**. Le réglage de la chaleur par défaut est le mode ECO et la température de consigne est 25 °C. Cette dernière peut être ajustée si souhaité, voir **Réglage de la température souhaitée**. Lorsque le mode impulsion est actif, l'écran LCD indiquera le mode impulsion, la période sélectionnée sur la minuterie et la température de consigne souhaitée. L'affichage des heures basculera entre l'heure actuelle et le temps restant pour la période d'impulsion sélectionnée.

Mode de protection contre le gel

L'appareil a un mode de protection contre le gel. Ce réglage est utile dans des zones telles que les garages, pour éviter les dommages dus au gel. En mode Manuel, si le thermostat est à son réglage minimum « 5 °C », le radiateur se mettra en marche et s'éteindra pour maintenir une température d'environ 5 °C et aidera à protéger contre les conditions de gel. Le symbole de protection contre le gel  s'affiche sur l'écran LCD lorsque le mode antigel est activé.

Voyants néon

Voyant néon de mise sous tension : Le voyant néon secteur P, (voir Fig. 1), reste allumé quand l'alimentation est fournie au produit. Remarque : ceci n'indique pas si les éléments de chauffage sont allumés.

Voyant néon de chaleur : Le voyant néon de chaleur P reste allumé lorsque l'élément de chauffage est actif. Une fois que la température souhaitée est atteinte et que l'élément s'éteint, le voyant néon de chaleur l'indiquera en restant éteint.

Voyant néon Bluetooth : Le voyant néon Bluetooth P reste allumé au cours de l'appairage réussi à un autre appareil.

Réglage de la température souhaitée

La température souhaitée (ST, voir Fig.1) peut être réglée à l'aide des touches « ^ » ou « v ». La température peut être réglée de 5 °C à 30 °C et ceci sera affiché sur l'écran. Lorsque la température est atteinte, le radiateur s'éteint automatiquement. Si la température ambiante baisse, il se rallume automatiquement.

Réglage des programmes de minuterie

Il y a quatre segments de programme disponibles, **P1**, **P2**, **P3** et **P4**. Pour chaque segment, il est possible de régler une heure de marche « On » souhaitée, une heure d'arrêt « Off », un mode de chaleur et une température de consigne. Il n'est pas nécessaire de régler tous les quatre segments si ce n'est pas requis. Le réglage par défaut est que tous les segments soient éteints (Off). Pour désactiver un segment préprogrammé, il est nécessaire de régler les deux heures de marche et d'arrêt (On et Off) sur 00:00. Afin de configurer un profil heure/température, les étapes suivantes doivent être achevées :

1. Pour activer l'écran de programmation, appuyez sur la touche « P ». L'écran des réglages du programme **P1** s'affichera et l'heure clignotera. Cette heure clignotante est l'heure de marche « On » de **P1** et peut être ajustée à l'aide des touches fléchées. Une fois que l'heure de marche a été réglée, appuyez sur la touche **ENTRER** pour valider l'heure.
2. Sélectionnez un réglage de chaleur à l'aide des touches fléchées et validez la sélection à l'aide de la touche **ENTRER**.
3. Réglez la température souhaitée à l'aide des touches fléchées et validez le réglage à l'aide de la touche **ENTRER**.
4. L'heure d'arrêt « Off » doit ensuite être réglée à l'aide des touches fléchées. Il est nécessaire ensuite d'appuyer sur la touche **ENTRER** pour valider le réglage de l'heure d'arrêt.
5. L'écran de configuration revient à l'écran de configuration de l'heure de marche **P1**. À ce stade, il est possible de passer au segment **P2** en appuyant sur la touche « P ».
6. Si nécessaire, les segments **P2**, **P3** et **P4** peuvent être réglés en procédant aux étapes 1 à 4 ci-dessus.
7. S'il n'est pas nécessaire de régler les segments **P2**, **P3** et **P4** à ce stade, continuez d'appuyer sur la touche « P » jusqu'à ce que le radiateur se remette sur le dernier mode de fonctionnement utilisé. Si vous n'appuyez sur aucune touche, le mode de programmation expirera et reviendra au dernier mode de fonctionnement utilisé.

Remarque : Il est possible de superposer les heures de marche des blocs de programme. En cas de superposition, le programme avec le point de consigne de température le plus élevé sera prioritaire pendant la période de chevauchement. Après expiration de la période de chevauchement, le produit retournera aux réglages du programme suivant. S'il y a chevauchement, l'écran indiquera le programme de fonctionnement actuel ainsi que l'heure d'arrêt du programme final qui est en chevauchement.

Fonctionnement Bluetooth à distance

L'appareil peut être contrôlé à distance avec un smartphone ou tout autre appareil de même type. Pour faciliter cette utilisation à distance, il est nécessaire de télécharger en premier l'appli **Remo** Dimplex. L'appli est disponible à la fois sur les appareils Android et IOS et est disponible gratuitement dans la boutique Apple ou Android App. L'application est compatible avec Android 4.3 et au-delà et IOS version 5 et au-delà.

Une fois qu'elle a été téléchargée, il est nécessaire d'appairer le radiateur avec le smartphone pour achever le réglage à distance. Veuillez suivre les étapes indiquées ci-dessous :

1. Démarrez l'application **Remo** sur le smartphone ou un appareil de même type.

2. Pour initier le mode d'appairage sur l'appareil, appuyez sur la touche « M » pendant 2 secondes. L'écran LCD restera vide, à l'exception du logo Bluetooth  qui clignote dans le coin droit inférieur, voir la Fig. 10. Ceci indique que le dispositif demande à être appairé à **Remo** l'appli.

3. Sur le smartphone, le radiateur devrait être désormais visible sur l'écran d'appairage, représenté par un code à 6 chiffres unique qui commencera par contre toujours par EC, par exemple, « ECBC17 ». Sélectionnez ce dispositif et appuyez sur connecter pour initier l'appairage.

4. Une fois que le processus d'appairage est fini, l'appli peut être utilisée pour contrôler le radiateur.

5. Une fois l'appairage réussi, le logo Bluetooth s'arrête de clignoter et le voyant néon Bluetooth s'allume.

Sécurité lors de l'utilisation

Cet appareil intègre un certain nombre de dispositifs de sécurité. En plus de la section « **Conseils de sécurité importants** » il faudra prêter attention à ce qui suit :

Commuteur d'inclinaison

Le commutateur d'inclinaison empêche l'appareil de chauffage de fonctionner s'il est accidentellement renversé sur le côté. Si le radiateur est renversé alors qu'il est chaud, débranchez l'appareil et laissez-le refroidir, puis redressez l'appareil en position verticale. Reconnectez l'alimentation - le fonctionnement normal devrait être rétabli.

Protection contre la surchauffe de sécurité

Pour votre sécurité, cet appareil est équipé d'un disjoncteur thermique. Dans le cas où le produit surchauffe pour une raison quelconque, le disjoncteur empêche les températures excessives sur le produit en coupant l'alimentation de l'appareil. Une fois que le radiateur a refroidi, il se réinitialisera automatiquement, il continuera de s'allumer et s'éteindra automatiquement jusqu'à ce que la raison de la surchauffe soit supprimée.

Entreposage

Si le radiateur n'est pas utilisé pendant de longues périodes, par exemple pendant l'été, il doit être entreposé dans un endroit sec et de préférence recouvert pour éviter l'accumulation de saleté et de poussière. Le cordon d'alimentation doit être soigneusement enroulé autour de l'enroulement de câble et la prise stockée dans le moulage de câble.

Nettoyage

AVERTISSEMENT - TOUJOURS COUPER L'ALIMENTATION ÉLECTRIQUE AVANT DE NETTOYER LE RADIATEUR.

Ne pas utiliser de produits détergents, de poudre à récurer abrasive ou de produit de polissage de tout type sur le corps de l'appareil de chauffage.

Laisser l'appareil de chauffage refroidir, puis essuyer avec un chiffon sec pour retirer la poussière et un chiffon humide (pas détrempé) pour éliminer les tâches. Faites attention à ne pas laisser de l'humidité pénétrer dans le radiateur.

Recyclage



Appareils électriques vendus dans les pays de l'Union européenne.

Les appareils électriques en fin de vie ne doivent pas être jetés avec les ordures ménagères. Veuillez recycler dans les centres existants. Contacter les services publics ou le fournisseur de

l'appareil pour obtenir des conseils de recyclage pertinents dans votre pays.

Service après-vente

Si vous avez besoin du service après-vente ou si vous souhaitez acheter des pièces de rechange, veuillez contacter le fournisseur de l'appareil ou appeler le numéro du service dans votre pays indiqué sur la carte de la garantie. Pour éviter des risques de perte ou de détérioration et ne pas retarder le service, veuillez ne pas nous renvoyer votre appareil défectueux.

Veuillez conserver votre reçu comme preuve d'achat.

Référence(s) de modèle(s) :		EvoRad-15BT(A)	EvoRad-20BT(A)	
Puissance calorifique				
Puissance calorifique nominale	Pnom	1,5	2,0	kW
Puissance calorifique minimale (indicatif)	Pmin	0,6	0,8	kW
Puissance maximale de chaleur continue	Pmax,c	1,5	2,0	kW
Consommation d'électricité auxiliaire				
À la puissance calorifique nominale	elmax	0,0	0,0	kW
À la puissance calorifique minimale	elmin	0,0	0,0	kW
En mode veille	elSB	0,0005	0,0005	kW
Type de rendement calorifique/contrôle de température ambiante				
Avec le contrôle électronique de la température de la pièce et le temporisateur hebdomadaire				Oui
Coordonnées		Barn Road, Dunleer, Co. Louth, Irlande, A92 WV02		

Modell	Beschreibung	Watt
EvoRad15BT(A),	1,5kW Ölfreier Heizkörper mit elektronischem Thermostat	1500
EvoRad20BT(A),	2,0kW Ölfreier Heizkörper mit elektronischem Thermostat	2000

WICHTIGE SICHERHEITSHINWEISE

VORSICHT: Dieses Gerät darf nicht in einem Badezimmer genutzt werden.

VORSICHT: Verwenden Sie dieses Heizgerät nicht in unmittelbarer Nähe von Badewannen, Duschen oder Schwimmbädern.

VORSICHT: Das Heizgerät darf nicht unmittelbar unter einer festen Steckdose stehen.

 Das Heizgerät trägt ein Warnsymbol, um den Benutzer auf das Brandrisiko aufmerksam zu machen, wenn das Heizgerät versehentlich abgedeckt ist.

Dieses Gerät kann von Kindern ab 8 Jahren betrieben werden sowie von Personen, die verminderte körperliche, sensorische oder geistige Fähigkeiten haben oder keine Erfahrung oder Wissen haben, wenn sie die Aufsicht für den sicheren Betrieb eines Gerätes oder Anweisungen erhalten haben und die potentiellen Gefahren verstehen. Kinder dürfen nicht mit dem Gerät spielen. Die Reinigung und Wartung darf nicht von Kindern ohne Aufsicht erfolgen.

Kinder unter 3 Jahren sollten von dem Gerät ferngehalten werden, es sei denn, sie sind stets beaufsichtigt. Kinder im Alter von 3 Jahren und unter 8 Jahren dürfen das Gerät nur dann an- / ausschalten, wenn es in seiner bestimmungsgemäßen Betriebsstellung aufgestellt oder installiert wurde und ihnen eine Aufsicht oder Anleitung zur sicheren Verwendung des Gerätes gegeben wurde und die damit verbundenen Gefahren verstehen. Kinder ab 3 Jahren und unter 8 Jahren dürfen das Gerät nicht einstecken, regulieren oder reinigen oder Wartungsarbeiten vornehmen.

VORSICHT: Einige Teile dieses Produktes können sehr heiß werden und Verbrennungen verursachen. Besondere Vorsicht ist bei der Anwesenheit von Kindern und verletzlichen Personen erforderlich.

VORSICHT: Verwenden Sie das Heizgerät nicht in kleinen Räumen, wenn diese von Personen besetzt sind, die den Raum nicht alleine verlassen können, es sei denn, es wird ständig überwacht.

VORSICHT: Um die Brandgefahr zu verringern, halten Sie Textilien, Vorhänge oder andere brennbare Materialien mindestens 1 m vom Luftauslass entfernt.

Verwenden Sie das Heizgerät nicht, wenn es fallen gelassen wurde.

Verwenden Sie das Heizgerät nicht, wenn sichtbare Beschädigungen vorhanden sind.

Wenn das Netzkabel dieses Geräts beschädigt ist, muss es vom Hersteller oder seinem Kundendienst oder einer ähnlich qualifizierten Person ausgetauscht werden, um eine Gefährdung zu vermeiden.

Das Heizgerät sollte nur auf einer horizontalen und stabilen Oberfläche mit festen Basen verwendet werden

Stromversorgung

WARNUNG – DIESES GERÄT MUSS GEERDET WERDEN
Das Heizgerät wurde für den Betrieb mit Wechselstrom konzipiert. Es eignet sich für die Nutzung in Wohnungen und ähnlichen Innenräumen.

Positionierung des Heizgeräts

Wählen Sie die Position für das Heizgerät so, dass ein Abstand von mindestens 300 mm von Möbeln und Einrichtungen über dem Heizgerät und 150 mm neben ihm besteht. Das Heizgerät sollte nur auf einer flachen, stabilen Oberfläche betrieben werden.

Betriebsarten

Die elektronische Regelung verfügt über vier Modi: **AUTO (AM)**, **MANUELL (MM)**, **BOOST (BM)** und **STANDBY (SM)** Modus (siehe **Abb. 3**)

Im **MANUELLEN** und **AUTO** -Modus gibt es drei Einstellungen für die Regulierung der Wärme (siehe **Abb. 4**):

„Intelligenter“ **Eco-Modus** – Das Gerät reguliert die Raumtemperatur vollautomatisch. In diesem Betriebsmodus läuft das Heizgerät mit voller Leistung, wobei die Leistung automatisch reduziert und geregelt wird, wenn sich die Raumtemperatur dem gewünschten Niveau nähert. Dieser Modus optimiert den Energieverbrauch, indem er den effizientesten und effektivsten Weg zur Erreichung der gewünschten Temperatur berechnet. Die gewünschte Raumtemperatur kann jederzeit während des Betriebs durch Drücken der entsprechenden Taste eingestellt werden.

Niedrige Hitze – In diesem Betriebsmodus läuft das Heizgerät mit niedriger Wärme. Es wird automatisch an- und ausgeschaltet, um die gewählte Raumtemperatur beizubehalten.

Hohe Hitze – In diesem Betriebsmodus läuft das Heizgerät mit hoher Wärme. Es wird automatisch an- und ausgeschaltet, um die gewählte Raumtemperatur beizubehalten.

Drücken Sie die Modus-Taste „M“, um zwischen den Modi zu wechseln, und die **EINGEBEN**-Taste, um die Moduswahl zu bestätigen. Hinweis: Wird die Auswahl des Modus nicht mit der **EINGEBEN**-Taste bestätigt, aktiviert das Heizgerät nach 5 Sekunden den auf dem LCD-Display angezeigten Modus.



Erste Inbetriebnahme

Wenn das Heizgerät zum ersten Mal an das Stromnetz angeschlossen wird, schaltet es sich im **MANUELLEN** Modus mit einer voreingestellten Temperatur von 30 °C ein. Die **Strom-** und **Heiz-** Neonanzeige leuchtet und das LCD-Display entspricht **Abb. 5**. Wenn Sie das Gerät anschließend aus- und wieder einschalten, setzt es seinen Betrieb jeweils im vorherigen Zustand fort. Wenn sich das Gerät beispielsweise beim Ausschalten im Boost-Modus befand, wird es nach dem Wiedereinschalten im Boost-Modus fortgesetzt.

Einstellen der Zeit

Um die Zeit einzustellen, drücken und halten Sie gleichzeitig die „P“-Taste für 2 Sekunden, bis die Zeitziffern zu blinken beginnen (siehe **Abb. 6**). Drücken Sie die Tasten „^“ oder „v“ um die Zeit einzustellen, und drücken Sie **EINGEBEN**-Taste, um zu bestätigen. Das Heizgerät kehrt dann wieder in den vorherigen Betriebsmodus zurück.

Standby-Modus

Wenn das Heizgerät auf **AN** gestellt ist, und wenn die Taste  gedrückt wird, wechselt das Heizgerät in den Standby-Modus: die Heizfunktion schaltet sich aus, das LCD-Display zeigt die aktuell eingestellte Zeit an, und nur die Neonanzeige der Stromversorgung leuchtet noch. Wenn die Taste nochmals  gedrückt wird, wechselt das Heizgerät in den Modus „Manuell“ mit einer voreingestellten Temperatur von 25 °C.

Manueller Betrieb

Drücken Sie wiederholt die „M“-Taste, bis der Modus „Manuell“ auf dem LCD-Display angezeigt wird, und bestätigen Sie Ihre Wahl durch Drücken der **EINGEBEN**-Taste. Wählen Sie mit den Pfeiltasten ihre gewünschte Temperatur aus (siehe **Betriebsarten** für Details zur Temperatureinstellung) und bestätigen Sie die Auswahl durch Drücken der **EINGEBEN**-Taste. Die Temperatur kann im manuellen Betriebsmodus jederzeit wie gewünscht angepasst werden (siehe „**Einstellen der Erwünschten Temperatur**“).

Automatischer Betriebsmodus

Drücken Sie wiederholt die „M“-Taste, bis der Modus „Auto“ auf dem LCD-Display angezeigt wird (siehe **Abb. 7**), und bestätigen Sie Ihre Wahl durch Drücken der **EINGEBEN**-Taste. Das Heizgerät wird nach dem vorgegebenen Zeit- und Temperaturprofil betrieben (siehe „**Einstellen des Profils für die Zeitschaltuhr**“).

Hinweis: Wenn kein Profil für die Zeitschaltuhr eingestellt wurde, kann der Modus „Auto“ nicht ausgewählt werden. Sie müssen daher zuerst ein Programm für die Zeitschaltuhr einrichten, bevor Sie den Modus „Auto“ verwenden können.

Im Automatikbetrieb zeigt das LCD-Display den aktuellen Heizstatus, das aktive Programmsegment, die Zeit für die nächste Zustandsänderung, die Heizstufe und die eingestellte Temperatur an (siehe **Abb. 9**).

Abb. 9 Details

- A – Heizstufe,
- B – Eingestellte Temperatur,
- C – Aktives Programmsegment,
- D – Heizstatus,
- E – Zeit für die nächste Zustandsänderung (AN um 15:20 Uhr)

Boost-Betriebsmodus

Drücken Sie wiederholt die „M“-Taste bis der Modus „Boost“ auf dem LCD-Display angezeigt wird (siehe **Abb. 88**), und bestätigen Sie Ihre Wahl durch Drücken der **EINGEBEN-Taste**. Sobald der Boost-Modus aktiviert ist, muss die Boost-Dauer ausgewählt werden – es stehen drei Zeiträume zur Auswahl: 30 Minuten, 1 Stunde und 2 Stunden. Wählen Sie mit den Pfeiltasten die gewünschte Boost-Dauer und bestätigen Sie die Auswahl mit der **EINGEBEN-Taste**. Der ECO-Modus ist die Standardeinstellung zur Regulierung der Wärme mit einer voreingestellten Temperatur von 25 °C, die je nach Anforderung geändert werden kann (siehe „**Einstellen der gewünschten Temperatur**“). Wenn der Boost-Modus aktiviert ist, zeigt das LCD-Display den Boost-Modus, Dauer der Zeitschaltuhr und die gewünschte Temperatur an. Die Zeit auf dem Display schaltet zwischen der aktuellen Zeit und der verbleibenden Zeit für die gewählte Boost-Dauer hin und her.

Frostschutzmodus

Das Gerät verfügt über einen Frostschutzmodus. Diese Einstellung ist in Bereichen wie Garagen nützlich, um Frostschäden vorzubeugen. Wenn der Thermostat im manuellen Modus auf die Mindesteinstellung „5 °C“ eingestellt ist, wird das Heizgerät ein- und ausgeschaltet, um eine Temperatur von ca. 5 °C beizubehalten und so vor Frost zu schützen. Das Frostschutzsymbol ❄️ wird auf dem LCD-Display angezeigt, wenn der Frostschutzmodus aktiviert ist.

Neonanzeige

Neonanzeige der Netzversorgung: Die Neonanzeige der Netzversorgung  (siehe **Abb. 1**) leuchtet, wenn das Gerät an der Netzstromversorgung angeschlossen ist. Hinweis: Dies zeigt jedoch nicht an, ob die Heizelemente eingeschaltet sind.

Heizneonanzeige: Die Heizneonanzeige  leuchtet, wenn das Heizelement eingeschaltet ist. Sobald die gewünschte Temperatur erreicht wird und sich das Heizelement abschaltet, zeigt die Heizneonanzeige dies an, indem sie ausgeschaltet bleibt.

Bluetooth-Neonanzeige: Die Bluetooth-Neonanzeige  leuchtet, solange es mit anderen Geräten erfolgreich verbunden ist.

Einstellen der Erwünschten Temperatur

Die gewünschte Temperatur (**ST**, siehe **Abb. 1**) kann mit den Tasten „^“ oder „v“ eingestellt werden. Die Temperatur kann von 5 °C bis 30 °C eingestellt werden und wird auf dem Display angezeigt. Sobald die gewünschte Temperatur erreicht wird, schaltet sich das Heizgerät automatisch AUS. Wenn die Temperatur der Umgebung sinkt, schaltet sich das Heizgerät automatisch wieder ein.

Einstellen der Programme für die Zeitschaltuhr

Es stehen vier Programmsegmente zur Verfügung: **P1**, **P2**, **P3** und **P4**. Für jedes Segment kann eine gewünschte Ein-/Aus-Zeit, Heizmodus und Solltemperatur eingestellt werden. Das Festlegen aller vier Segmente ist nicht erforderlich. Die Standardeinstellung für alle Segmente ist „Aus“. Um ein vorprogrammiertes Segment auszuschalten, ist es notwendig, sowohl die „Ein“-Zeit als auch die „Aus“-Zeit auf 00:00 einzustellen. Um ein Zeit-/Temperaturprofil zu erstellen, führen Sie die folgenden Schritte durch:

1. Um den Programmierbildschirm zu aktivieren, drücken Sie die „P“-Taste. Der Programm-Einstellungsbildschirm für **P1** wird angezeigt und die Zeit fängt zu blinken an. Diese blinkende Zeit entspricht der „Ein“-Zeit von **P1** und kann mit Hilfe der Pfeiltasten angepasst werden. Ist die gewünschte „Ein“-Zeit eingestellt, drücken Sie die **EINGEBEN-Taste**, um die Zeit zu bestätigen.

2. Wählen Sie mit den Pfeiltasten eine Heizeinstellung und bestätigen Sie die Auswahl mit der **EINGEBEN-Taste**.

3. Stellen Sie mit den Pfeiltasten die gewünschte Temperatur ein und bestätigen Sie die Einstellung mit der **EINGEBEN-Taste**.

4. Stellen Sie anschließend mit den Pfeiltasten die gewünschte „Aus“-Zeit ein und bestätigen Sie die Einstellung mit der **EINGEBEN-Taste**.

5. Auf dem LCD-Display wird dann wieder der Einstellungsbildschirm für die **P1** „AN“-Zeit angezeigt, und Sie können jetzt zum Segment **P2** wechseln durch Drücken der „P“-Taste.

6. Falls erforderlich können die Segmente **P2**, **P3** und **P4** mit Hilfe der oben genannten Schritte 1-4 eingestellt werden.

7. Wenn die Einstellung der Segmente **P2**, **P3** und **P4** zu diesem Zeitpunkt nicht erforderlich ist, drücken Sie die Taste „P“ so lange, bis die Heizung wieder in den vorherigen Betriebsmodus zurückkehrt. Werden keine Tasten gedrückt, wechselt der Programmiermodus nach einer Weile wieder automatisch in den vorherigen Betriebsmodus.

Hinweis: Die Einschaltzeiten der Programmsegmente können sich überschneiden. Bei einer Überschneidung hat das Programm mit dem höchsten Temperatursollwert zum Überschneidungszeitpunkt den Vorrang. Nach Ablauf der Überschneidungszeit schaltet das Gerät wieder zu den nachfolgenden Programmeinstellungen um. Wenn eine Überschneidung auftritt, zeigt das Display das aktuelle Betriebsprogramm und die Ausschaltzeit des letzten sich überschneidenden Programms an.

Fernbedienung über Bluetooth

Das Gerät kann über ein Smartphone oder ein ähnliches Gerät fernbedient werden. Zur Erleichterung der Fernbedienung ist es notwendig, zunächst die Dimplex-**Remo** App ist. Die App ist sowohl auf Android- als auch auf iOS-Geräten verfügbar und kostenlos im Apple- oder Android-App-Store erhältlich. Die App ist kompatibel mit Android ab Version 4.3 und mit iOS ab Version 5. Nach dem Herunterladen der App muss das Gerät mit dem Smartphone gekoppelt werden, um das Remote-Setup abzuschließen. Bitte folgen Sie den im Folgenden aufgeführten Schritten:

1. Starten Sie die Dimplex-**Remo** App auf dem Smartphone oder einem ähnlichen Gerät.

2. Um den Kopplungsmodus am Gerät zu starten, halten Sie die „M“-Taste 2 Sekunden lang gedrückt. Das LCD-Display bleibt, abgesehen vom blinkenden Bluetooth-  Logo in der rechten unteren Ecke, dunkel (siehe **Abb. 10**). Dadurch wird angezeigt, dass das Gerät zur Kopplung mit der **Remo** App ist.

3. Auf dem Kopplungsbildschirm des Smartphones sollte nun das Heizgerät mit einem eindeutigen 6-stelligen Code (beginnend mit EC, z. B. „ECBC17“) angezeigt werden. Wählen Sie das Gerät aus und drücken Sie auf Verbinden, um die Kopplung einzuleiten.

4. Nach Abschluss des Kopplungsvorgangs kann die App zur Steuerung des Heizgeräts verwendet werden.

5. Nach erfolgreichem Koppeln hört das Bluetooth-Logo auf, zu blinken und die Bluetooth-Neonanzeige leuchtet auf.

Sicherheit im Einsatz

Dieses Gerät enthält eine Reihe von Sicherheitsvorrichtungen. Zusätzlich zum **Abschnitt „Wichtige Sicherheitshinweise“** wird auf Folgendes hingewiesen:

Neigungsschalter

Der Neigungsschalter verhindert, dass das Heizgerät funktioniert, wenn es versehentlich auf die Seite gekippt wird. Wenn der Heizkörper umgekippt wird, während er heiß ist, trennen Sie die Stromversorgung und lassen Sie sie abkühlen, dann stellen Sie den Heizkörper wieder aufrecht hin. Schließen Sie den Strom wieder an – der Normalbetrieb sollte wieder aufgenommen werden.

Schutz vor Überhitzung

Zu Ihrer Sicherheit ist das Heizgerät mit einer thermischen Abschaltung ausgestattet. Sollte das Gerät aus irgendeinem Grund überhitzen, dann verhindert die Abschaltung zu hohe Temperaturen, indem sie die Stromversorgung vom Heizgerät trennen. Sobald das Heizgerät abgekühlt ist, wird es automatisch zurückgesetzt, es wird automatisch weiter ein- und ausgeschaltet, bis der Grund für die Überhitzung beseitigt ist.

Lagerung

Wenn Sie das Heizgerät während eines längeren Zeitraums nicht nutzen, zum Beispiel im Sommer, dann sollte es an einem trockenen Platz aufbewahrt werden. Es wird empfohlen, es zum Schutz gegen Schmutz und Staub abzudecken. Das Netzkabel sollte sauber um die Kabelhülle gewickelt und der Stecker in der Kabelummantelung aufbewahrt werden.

Reinigung

WARNUNG – VOR DER REINIGUNG DES HEIZGERÄTS IST UNBEDINGT DER NETZSTECKER ZU ZIEHEN.

Bitte benutzen Sie für den Körper des Heizgeräts keine Reinigungsmittel, Scheuerpulver oder Poliermittel.

Lassen Sie das Gerät abkühlen, dann wischen Sie mit einem trockenen Tuch darüber, um den Staub zu entfernen, und mit einem feuchten (nicht nassen) Tuch entfernen Sie Flecken. Achten Sie darauf, dass keine Feuchtigkeit in das Heizgerät eindringt.

Entsorgung



Elektrische Geräte, die in der Europäischen Gemeinschaft vertrieben werden:

Das Gerät darf am Ende seiner Lebensdauer nicht mit dem Hausmüll entsorgt werden. Bitte bei den entsprechenden Einrichtungen recyceln. Bitte holen Sie Rat bei Ihren örtlichen Behörden oder Ihrem Einzelhändler für Ihr Land ein.

Kundendienst

Wenn Sie Serviceleistungen benötigen, wenden Sie sich bitte an den Händler, bei dem Sie das Gerät gekauft haben, oder rufen Sie die auf dem Garantieschein angegebene Servicenummer für Ihr Land an.

Bitte senden Sie defekte Geräte zunächst nicht an uns, da diese verloren gehen oder beschädigt werden und Verzögerungen bei der Bereitstellung zufriedenstellender Serviceleistungen unsererseits entstehen können.

Bitte verwahren Sie Ihre Kaufquittung als Beleg.

Modellkennung(en):		Evo Rad15BT(A)	Evo Rad20BT(A)	
Heizleistung				
Nominale Heizleistung	Pnom	1,5	2,0	kW
Minimale Heizleistung (indikativ)	Pmin	0,6	0,8	kW
Maximale kontinuierliche Heizleistung	Pmax,c	1,5	2,0	kW
Hilfsstromverbrauch				
Bei Nominaler Heizleistung	elmax	0,0	0,0	kW
Bei minimaler Heizleistung	elmin	0,0	0,0	kW
Im Standby-Modus	elSB	0,0005	0,0005	kW
Art der Heizleistung/Raumtemperaturregelung				
Mit elektronischer Raumtemperaturkontrolle plus Tageszeituhr				Ja
Kontaktangaben		Barn Road, Dunleer, Co. Louth, Ireland A92 WV02		

Model	Opis	Watt
EvoRad15BT(A),	1,5 kW Bezolejowy grzejnik z termostatem elektronicznym	1500
EvoRad20BT(A),	2,0kW Bezolejowy grzejnik z termostatem elektronicznym	2000

WAŻNE INFORMACJE DOTYCZĄCE BEZPIECZEŃSTWA

OSTRZEŻENIE: Urządzenie nie jest przeznaczone do eksploatacji w łazienkach.

OSTRZEŻENIE: Nie wolno używać urządzenia w bezpośrednim sąsiedztwie wanny, pryszniczicy lub basenu.

OSTRZEŻENIE: Nie wolno umieszczać urządzenia bezpośrednio pod stałym gniazdem sieciowym.

 Grzejnik opatrzony jest symbolem ostrzegającym użytkownika przed zagrożeniem pożarowym na skutek przypadkowego zakrycia grzejnika.

Urządzenie może być używane przez dzieci w wieku powyżej 8 lat oraz przez osoby o ograniczonych zdolnościach fizycznych, sensorycznych lub umysłowych bądź nieposiadające odpowiedniego doświadczenia i wiedzy, pod warunkiem że osoby te będą nadzorowane lub zostały poinstruowane w zakresie bezpiecznej obsługi urządzenia i rozumieją grożące niebezpieczeństwa. Produktu nie należy dawać dzieciom do zabawy. Dzieci nie powinny czyścić ani konserwować produktu samodzielnie, bez nadzoru.

Dzieci młodsze niż trzyletnie powinny używać produktu pod stałym nadzorem albo wcale. Dzieci w wieku od 3 do 8 lat mogą tylko włączać lub wyłączać prawidłowo zamontowane urządzenie, jeżeli znajdują się pod nadzorem lub zostały poinstruowane w zakresie bezpiecznego korzystania z urządzenia i są świadome związanych z nim zagrożeń. Dzieci w wieku od 3 do 8 lat nie powinny podłączać do gniazdka, regulować, czyścić ani konserwować urządzenia.

PRZESTROGA: Niektóre części urządzenia mogą się mocno nagrząć, co może spowodować oparzenia. Należy zwrócić szczególną uwagę na dzieci lub osoby szczególnie narażone na doznanie krzywdy.

OSTRZEŻENIE: Nie należy używać tego grzejnika w małych pomieszczeniach, gdy znajdują się w nich osoby niezdolne do ich samodzielnego opuszczenia, chyba że są one pod stałą opieką innej osoby.

OSTRZEŻENIE: Aby ograniczyć ryzyko pożaru, trzymać tkaniny, zasłony i wszelkie inne palne materiały w minimalnej odległości 1 m od wylotu powietrza.

Nie używać grzejnika, jeśli został upuszczony. Nie używać grzejnika, jeśli wykazuje wyraźne ślady uszkodzenia.

Jeżeli przewód zasilający jest uszkodzony, powinien zostać wymieniony przez producenta, zakład serwisowy lub inną osobę wykwalifikowaną, celem wyeliminowania zagrożeń.

Grzejnik należy użytkować tylko na poziomej stabilnej powierzchni i pod warunkiem solidnego przymocowania nóżek.

Układ elektryczny

OSTRZEŻENIE – URZĄDZENIE MUSI BYĆ UZIEMIONE
Grzejnik został zaprojektowany do pracy dzięki zasilaniu prądem przemianowym i nadaje się do użytku w budynkach mieszkalnych i podobnych pomieszczeniach.

Ustawianie grzejnika

Wybrać odpowiednie miejsce na grzejnik, upewniając się, że zachowany zostanie odpowiedni odstęp od mebli i innych obiektów, 300 mm nad grzejnikiem i 150 mm z każdej strony. Grzejnik można uruchamiać tylko po ustawieniu go na płaskiej, stabilnej powierzchni.

Tryby operacyjne

Sterowanie elektroniczne ma cztery tryby sterowania: **AUTO (AM)**, **MANUAL (MM)**, **WZMOCNIENIE (BM)** oraz **TRYB CZUWANIA (SM)** tryb (patrz Rys. 3) Zarówno w trybie **MANUAL** oraz **AUTO** dostępne są trzy ustawienia grzania (patrz Rys. 4):

Inteligentny tryb Eco - Produkt automatycznie reguluje temperaturę w pomieszczeniu. W tym trybie urządzenie pracuje z pełną mocą, jednakże moc urządzenia zostaje automatycznie ograniczona i dostosowana w momencie osiągnięcia żądanego poziomu temperatury w pomieszczeniu. Ten tryb optymalizuje zużycie energii metodą kalkulacji najwydajniejszego i najszybszego sposobu osiągnięcia żądanego ustawienia temperatury. Wybraną temperaturę pomieszczenia można dostosować w dowolnym momencie podczas pracy urządzenia poprzez naciśnięcie odpowiedniego przycisku.

Niska moc grzania - W tej opcji urządzenie będzie miało niską moc grzania. Przy tym ustawieniu urządzenie będzie automatycznie włączać się i wyłączać, aby utrzymać ustawienie temperatury w pomieszczeniu.

Wysoka moc grzania - W tej opcji urządzenie będzie miało wysoką moc grzania. Przy tym ustawieniu urządzenie będzie automatycznie włączać się i wyłączać, aby utrzymać ustawienie temperatury w pomieszczeniu.

Naciśnij przycisk Tryb „M”, aby przełączyć tryb oraz przycisk **ENTER**, aby potwierdzić wybór trybu. Uwaga: po wybraniu trybu, jeśli przycisk **ENTER** nie zostanie wciśnięty w ciągu 5 sekund, grzałka włączy tryb pokazany na wyświetlaczu LCD.

Pierwsze uruchomienie

Po podłączeniu grzejnika do zasilania, grzejnik włącza się w trybie **MANUAL** z ustawioną temperaturą 30°C. **Zaświeci się wskaźnik zasilania i grzania**, a wyświetlacz LCD będzie wyglądał tak jak na Rys. 5. Przy kolejnych włączeniach urządzenie włączy się w swoim poprzednim stanie, tzn. jeśli było w trybie Wzmocnienie, gdy zostało odłączone, po przywróceniu zasilania, urządzenie wznowi pracę w trybie Wzmocnienie.

Ustawianie czasu

Aby ustawić czas, naciśnij i przytrzymaj „P” przez dwie sekundy. Cyfry zegara zaczynają migać (patrz Rys. 6). Naciśnij przycisk „^” lub „v” w celu ustawienia czasu. **ENTER**, aby potwierdzić. Grzejnik powróci do poprzedniego trybu pracy.

Tryb czuwania

Gdy grzejnik jest włączony (**ON**), naciśnięcie przycisku sprawi, że grzejnik przejdzie w tryb czuwania; grzejnik wyłączy się, wyświetlacz LCD wyświetli aktualny ustawiony czas, zapalony pozostanie tylko wskaźnik zasilania. Po ponownym naciśnięciu przycisku grzejnik włączy się w trybie ręcznym z ustawieniem temperatury 25°C.

Obsługa w trybie ręcznym

Wielokrotnie naciśnij przycisk „M”, aż na wyświetlaczu LCD pojawi się tryb ręczny. Następnie potwierdź wybór trybu naciskając **ENTER**. Użyj przycisków strzałek, aby wybrać pożądane ustawienie ogrzewania (patrz **Tryby operacyjne** dla ustawień ogrzewania) i potwierdź wybór, naciskając **ENTER**. Żądaną temperaturę można regulować podczas pracy w trybie ręcznym, patrz **Ustawianie wybranej temperatury**.

Tryb automatyczny

Wielokrotnie naciśnij przycisk „M”, aż do pojawienia się trybu Auto na wyświetlaczu LCD (patrz Rys. 7) i potwierdź wybór trybu, naciskając **ENTER**. Grzałka będzie działać zgodnie z zaprogramowanym profilem czasu i temperatury (patrz - Ustawianie profilu programatora).

Uwaga: Jeśli nie ustawiono profilu czasowego, nie będzie można wybrać trybu Auto. Przed wybraniem trybu automatycznego konieczne jest ustawienie programu czasowego.

Podczas pracy w trybie automatycznym wyświetlacz LCD pokazuje bieżący status grzania, aktywny segment programu, czas następnej zmiany stanu, ustawienie mocy i ustawioną temperaturę (patrz Rys. 9).

Rys. 9 - szczegóły

- A - Ustawienie ciepła,
- B - Ustawiona temperatura,
- C - Aktywny segment programu,
- D - Status grzania,
- E - Czas kolejnej zmiany statusu (WŁ. O 15:20)

Działanie trybu wzmocnienia

Wielokrotnie naciśnij przycisk „M”, aż do pojawienia się trybu Wzmocnienie na wyświetlaczu LCD (patrz Rys. 8) i potwierdź wybór trybu, naciskając

ENTER. Po aktywacji trybu Wzmocnienie konieczne będzie wybranie okresu Wzmocnienia. Dostępne są trzy okresy do wyboru: 30 minut, 1 godzina i 2 godziny. Za pomocą przycisków strzałek wybierz żądany okres wzmocnienia i potwierdź wybór za pomocą przycisku **ENTER**. Domyślne ustawienie grzania to tryb ECO, a ustawiona temperatura to 25°C. Ustawioną temperaturę można regulować w razie potrzeby, patrz **Ustawianie wybranej temperatury**. Gdy aktywny jest tryb Wzmocnienia, wyświetlacz LCD pokaże tryb Wzmocnienie, wybrany okres czasu i żądaną temperaturę. Wyświetlanie czasu będzie przełączać się między bieżącym czasem i czasem pozostałym dla wybranego okresu Wzmocnienia.

Tryb ochrony przed mrozem

Urządzenie oferuje funkcję ochrony przed mrozem. Ustawienie to jest przydatne w pomieszczeniach takich jak np. garaż, i zabezpiecza przed uszkodzeniami wynikającymi z temperatur poniżej zera. Jeśli w trybie ręcznym termostat zostanie ustawiony na ustawienie minimalne „5°C”, grzejnik będzie cyklicznie włączać się i wyłączać, aby utrzymać temperaturę około 5°C w celu zabezpieczenia pomieszczenia przed mrozem. Symbol ochrony przed mrozem  wyświetla się na ekranie LCD, gdy tryb ochrony przed mrozem jest aktywny.



Wskaźniki

Wskaźnik zasilania Wskaźnik zasilania , (patrz **Rys. 1**), pozostaje zapalony, gdy zasilanie jest dostarczane do urządzenia. Uwaga: Wskaźnik nie wskazuje, czy elementy grzewcze są włączone.

Wskaźnik grzania: Wskaźnik grzania  pozostaje włączony, gdy element grzejny jest aktywny. Po osiągnięciu żądanej temperatury i wyłączeniu elementu wskaźnik grzania wyłączy się.

Wskaźnik Bluetooth: Wskaźnik Bluetooth  pozostanie podświetlony, gdy urządzenie zostanie pomyślnie sparowane z innym urządzeniem.

Ustawianie wybranej temperatury

Wybraną temperaturę (**ST**, patrz **Rys. 1**) można ustawić za pomocą przycisków „” lub „”. Wartość temperatury można ustawić w zakresie od 5°C do 30°C – aktualna wartość zostanie pokazana na wyświetlaczu. Po osiągnięciu zaprogramowanej temperatury grzejnik automatycznie wyłączy się. Jeśli temperatura otoczenia spadnie, grzejnik automatycznie włączy się ponownie.

Ustawianie programów czasowych

Dostępne są cztery segmenty programu, **P1**, **P2**, **P3** i **P4**. Dla każdego segmentu można ustawić żądany czas włączenia, czas wyłączenia, tryb grzania i temperaturę zadaną. Nie jest konieczne ustawienie wszystkich czterech segmentów, jeśli nie jest to wymagane. Domyślnym ustawieniem jest wyłączenie wszystkich segmentów. Aby wyłączyć zaprogramowany segment, konieczne jest ustawienie czasu włączenia i wyłączenia na 00:00. Aby ustawić profil czasu/temperatury, należy wykonać następujące czynności:

1. Aby aktywować ekran programowania, naciśnij przycisk „P”. Ekran ustawień programu dla **P1** zostanie wyświetlony, a czas będzie migał. Migający czas jest czasem włączenia **P1** i można go regulować za pomocą przycisków strzałek. Po ustawieniu żądanego czasu włączenia naciśnij przycisk **ENTER**, aby potwierdzić wybór czasu.
2. Wybierz ustawienie grzania za pomocą przycisków strzałek i potwierdź wybór za pomocą przycisku **ENTER**.
3. Wybierz żądaną temperaturę za pomocą przycisków strzałek i potwierdź wybór za pomocą przycisku **ENTER**.
4. Czas wyłączenia należy następnie ustawić za pomocą przycisków strzałek. Należy wtedy naciśnąć przycisk **ENTER**, aby potwierdzić ustawienie czasu wyłączenia.
5. Ekran konfiguracji powróci do ekranu ustawiania czasu włączenia **P1**, w tym momencie możliwe jest przejście do segmentu **P2** przez wciśnięcie „P”.
6. Jeśli jest to wymagane, segmenty **P2**, **P3** i **P4** można ustawić za pomocą kroków 1-4 powyżej.
7. Jeśli nie jest wymagane konfigurowanie **P2**, **P3** i **P4** na tym etapie, naciśnij przycisk „P”, aż grzejnik powróci do poprzedniego trybu pracy. Ewentualnie, jeśli nie zostanie naciśnięty żaden przycisk, upłynie czas trybu programowania i urządzenie powróci do poprzedniego trybu operacyjnego. **Uwaga:** możliwe jest nakładanie się czasów włączenia bloków programu. W przypadku nakładania się bloków program z najwyższą nastawą temperatury będzie miał pierwszeństwo w tym okresie. Po upływie okresu nakładania się bloków programu urządzenie przejdzie do późniejszych ustawień programu. Jeśli wystąpi nakładanie się, na wyświetlaczu wyświetlony zostanie bieżący program operacyjny oraz czas wyłączenia ostatniego nakładającego się programu.

Obsługa zdalna za pomocą łącza Bluetooth

Urządzeniem można sterować zdalnie za pomocą smartfona lub podobnego urządzenia. Aby ułatwić tę zdalną operację, należy najpierw pobrać aplikację Dimplex **Remo**. Aplikacja jest dostępna na urządzeniach z Androidem i iOS i można ją pobrać bezpłatnie w sklepie Apple lub Android App Store. Aplikacja jest zgodna z systemem Android w wersji 4.3 i nowszych oraz z systemem iOS w wersji 5 i nowszych.

Po pobraniu aplikacji należy sparować urządzenie ze smartfonem, aby dokończyć zdalną konfigurację. Wykonaj poniższe czynności:

1. Uruchom aplikację Dimplex **Remo** na smartfonie lub podobnym urządzeniu.
2. Aby zainicjować tryb parowania na urządzeniu, naciśnij i przytrzymaj przycisk „M” przez 2 sekundy. Ekran LCD wyłączy się, z wyjątkiem logo Bluetooth, które  będzie migać w prawym dolnym rogu, patrz **Rys. 10**.

Oznacza to, że urządzenie próbuje sparować się z aplikacją **Remo**.

3. Urządzenie powinno być teraz widoczne na ekranie parowania smartfona. Będzie to unikalny 6-cyfrowy kod, zaczynający się zawsze od liter EC, na przykład ECBC17. Wybierz to urządzenie i naciśnij przycisk Połącz, aby rozpocząć parowanie.

4. Po zakończeniu procesu parowania aplikacja może służyć do sterowania urządzeniem.

5. Po pomyślnym sparowaniu logo Bluetooth przestanie migać, a wskaźnik Bluetooth będzie się świecił.

Bezpieczeństwo podczas użytkowania

Urządzenie jest wyposażone w zabezpieczenia. Oprócz sekcji „**Ważne informacje dotyczące bezpieczeństwa**” należy również zwrócić uwagę na następujące kwestie:

Zabezpieczenie przed przechyleciem

Zabezpieczenie przed przechyleniem wyłączy grzejnik w razie przypadkowego przechylenia lub przewrócenia na bok. W przypadku przewrócenia nagrzanego grzejnika, odłączyć zasilanie i pozostawić urządzenie do ostygnięcia, po czym ustawić grzejnik pionowo. Ponownie podłączyć zasilanie – urządzenie powinno powrócić do normalnego trybu roboczego.

Zabezpieczenie przed przegrzaniem

Ze względu na bezpieczeństwo użytkownika urządzenie zostało wyposażone w termowyciącznik. Jeśli produkt ulegnie przegrzaniu z jakiegokolwiek przyczyny, termowyciącznik zapobiegnie osiągnięciu przez urządzenie zbyt wysokiej temperatury poprzez odcięcie zasilania. Po ostygnięciu w wystarczającym stopniu grzejnik zresetuje się automatycznie i będzie kontynuować cykl automatycznego włączania i wyłączania aż do usunięcia przyczyny przegrzania.

Przechowywanie

Jeśli grzejnik nie jest użytkowany przez dłuższy czas, na przykład latem, należy przechowywać go w suchym miejscu i najlepiej pod przykryciem, aby zapobiec gromadzeniu się na nim kurzu i brudu. Przewód zasilający należy starannie zwinąć i owinąć wokół uchwyty na kabel, natomiast wtyczkę umieścić w odpowiednim schowku uchwyty.

Czyszczenie

OSTRZEŻENIE – ZAWSZE PRZED ROZPOCZĘCIEM CZYSZCZENIA NALEŻY OBOWIĄZKOWO ODŁĄCZYĆ ZASILANIE GRZEJNIKA.

Do czyszczenia grzejnika nie wolno stosować jakichkolwiek detergentów, żrących proszków czyszczących ani środków do polerowania.

Pozostawić grzejnik do ostygnięcia, a następnie przetrzeć suchą szmatką w celu usunięcia kurzu oraz zwilżoną szmatką (nie mokrą) w celu pozbycia się plam i zacieków. Należy zachować ostrożność, by do grzejnika nie dostała się jakakolwiek wilgoć.

Recykling



Dotyczy urządzeń elektrycznych sprzedawanych na terenie Unii Europejskiej.

Po upływie okresu użytkowania produktów elektrycznych nie należy utylizować z odpadami domowymi. Jeśli to możliwe, należy oddać urządzenie do recyklingu. Aby uzyskać więcej informacji na temat możliwości utylizacji, należy skontaktować się z lokalnymi władzami lub sprzedawcą urządzenia.

Usługi posprzedażne

Jeżeli wymagana jest obsługa posprzedażna, prosimy o kontakt ze sprzedawcą, u którego zostało zakupione urządzenie lub o telefon pod numer serwisowy w odpowiednim kraju. Numery znajdują się na karcie gwarancyjnej.

Nie należy zwracać uszkodzonych produktów do nas, ponieważ może to spowodować ich zagubienie, uszkodzenie lub opóźnienie w zapewnieniu usług na odpowiednim poziomie.

Prosimy o zachowanie paragonu, jako dowodu zakupu.

Identyfikator(y) modelu:		EvoRad-15BT(A)	EvoRad-20BT(A)	
Moc grzewcza				
Nominalna moc grzewcza	Pnom	1,5	2,0	kW
Minimalna moc grzewcza (orientacyjna)	Pmin	0,6	0,8	kW
Maksymalna ciągła moc grzewcza	Pmax,c	1,5	2,0	kW
Zużycie energii na potrzeby własne				
Przy nominalnej mocy grzewczej	elmax	0,0	0,0	kW
Przy minimalnej mocy grzewczej	elmin	0,0	0,0	kW
W trybie gotowości	elSB	0,0005	0,0005	kW
Sterowanie mocą ciepłą/temperaturą pokojową				
Elektroniczne sterowanie temperaturą w pomieszczeniu plus programator czasowy				Tak
Dane kontaktowe		Barn Road, Dunleer, Co. Louth, Ireland, A92 WV02		

Model	Beschrijving	Vermogen
EvoRad15BT(A),	1,5 kW olievrije radiator met elektronische thermostaat	1500
EvoRad20BT(A),	2,0 kW olievrije radiator met elektronische thermostaat	2000

BELANGRIJK VEILIGHEIDSADVIES

WAARSCHUWING: Dit apparaat mag niet in een badkamer worden gebruikt.

WAARSCHUWING: Deze verwarming niet in de direct omgeving van een bad, douche of zwembad gebruiken.

WAARSCHUWING: Deze verwarming niet rechtstreeks onder een vast stopcontact plaatsen.

 De verwarming is voorzien van een symbool om de gebruiker te waarschuwen voor het risico op brand dat bestaat als de verwarming per ongeluk wordt afgedekt.

Dit toestel kan worden gebruikt door kinderen van 8 jaar en ouder en door personen met een lichamelijke, zintuiglijke of mentale beperking of met gebrek aan kennis en ervaring, indien zij worden begeleid of instructies krijgen over het op een veilige manier gebruiken van het apparaat en zij de mogelijke gevaren begrijpen. Laat kinderen nooit met het apparaat spelen. Reinigen en onderhoudswerkzaamheden mogen niet door kinderen zonder toezicht worden uitgevoerd.

Kinderen jonger dan 3 jaar mogen niet bij het apparaat in de buurt komen, tenzij zij voortdurend onder toezicht staan. Kinderen ouder dan 3 jaar en jonger dan 8 jaar mogen het apparaat alleen in- of uitschakelen als het in de normale gebruikspositie is geplaatst of geïnstalleerd en zij op een veilige manier toezicht krijgen of instructies hebben gekregen over het gebruik van het apparaat en zij de gevaren begrijpen. Kinderen ouder dan 3 en jonger dan 8 jaar mogen de stekker van het apparaat niet in het stopcontact steken, het apparaat niet instellen, niet reinigen en geen onderhoudswerkzaamheden uitvoeren.

OPGELET: Sommige onderdelen van dit product kunnen heel heet worden en brandwonden veroorzaken. Er moet extra worden opgelet wanneer er kinderen en kwetsbare personen aanwezig zijn.

WAARSCHUWING: Gebruik de verwarming niet in kleine ruimtes als ze worden gebruikt door mensen die niet zelfstandig de ruimte kunnen verlaten, behalve als er constante supervisie aanwezig is.

WAARSCHUWING: Houd textiel, gordijnen of ander ontvlambaar materiaal op een minimale afstand van 1 m van de luchtuitvoer om het risico op brand te voorkomen.

Gebruik de verwarming niet als hij is gevallen.

Gebruik de verwarming niet als er zichtbare tekenen van schade zijn.

Als het snoer beschadigd is, moet hij vervangen worden door de fabrikant of servicedienst of een vergelijkbaar gekwalificeerd persoon om gevaar te vermijden.

De radiator mag alleen op een horizontaal en stabiel oppervlak worden gebruikt, met de poten stevig bevestigd.

Elektrisch

WAARSCHUWING - DIT APPARAAT MOET WORDEN GEAARD
De radiator is ontworpen om te werken op een (AC) wisselstroomvoorziening en is geschikt voor gebruik in huiselijke situaties en in vergelijkbare locaties binnen.

Het plaatsen van de verwarming

Kies de plek voor de radiator, waarbij u er rekening mee houdt dat er ten aanzien van meubels en aansluitingen eromheen minstens 300 mm ruimte aan de bovenkant en 150 mm aan elke kant vrij is. De radiator mag alleen op een vlakke, stabiele ondergrond worden gebruikt.

Instellingen voor de bediening

De elektronische besturing heeft vier modi: **AUTOMATISCHE (AM)**, **HANDMATIGE (MM)**, **BOOST(BM)** en **STAND-BY (SM)** modus - zie fig. 3.) In de **HANDMATIGE** en **AUTO-** modus zijn er drie warmte-instellingen (zie fig. 4.):

'Intelligente' Eco Modus - Het product regelt de kamertemperatuur automatisch. In deze modus functioneert het toestel op vol vermogen. De warmteafgifte van het toestel wordt echter automatisch verminderd en gereguleerd als de kamertemperatuur in de buurt komt van het gewenste niveau. Deze modus optimaliseert het energieverbruik door de meest efficiënte en effectieve manier te berekenen om de gewenste ingestelde temperatuur te bereiken. De gewenste kamertemperatuur kan tijdens het functioneren op elke gewenst moment worden aangepast door op de juiste knop te drukken.

Lage warmte - In deze modus werkt het apparaat op een lage stand. Het apparaat zal automatisch deze instelling vasthouden om de ingestelde kamertemperatuur te handhaven.

Hoge warmte - In deze modus werkt het apparaat op een hoge stand. Het apparaat zal automatisch deze instelling vasthouden om de ingestelde kamertemperatuur te handhaven.

Druk op de knop voor de modi, 'M', om tussen de modi te schakelen en druk op de **ENTER** knop om de modusselectie te bevestigen. Opmerking: als bij het selecteren van de modus de **ENTER** knop niet wordt ingedrukt, zal de radiator na 5 seconden de modus activeren die op het LCD-display wordt getoond.

Eerste gebruik

Als de verwarming voor het eerst op het stroomnet wordt aangesloten, start de radiator op in de **HANDMATIGE** modus, met een ingestelde temperatuur van 30 °C. De **elektriciteits-** en **verwarmings-** indicatielampjes zullen aangaan en het LCD-display is ingedeeld zoals aangegeven in fig. 5. Voor volgende bewerkingen zal het apparaat opstarten in de laatste toestand. Dat wil zeggen, als het apparaat in de boost-modus was toen de stekker van het toestel uit het stopcontact werd gehaald, dan zal het in boost-modus starten als de stekker en de stroom weer worden aangesloten.

Tijd instellen

Om de tijd in te stellen houdt de 'P' knop gedurende twee seconden ingedrukt. De cijfers voor de tijd gaan knipperen (zie fig. 6.). Druk op de '▲' of '▼' knop om de tijd in te stellen en druk op **ENTER** om te bevestigen. De radiator keert terug naar de vorige bedieningsmodus.

Stand-bymodus

Met de radiator op **AAN**, als de 'U' knop wordt ingedrukt, gaat de radiator naar de stand-bymodus. De verwarming schakelt uit, op het LCD-scherm wordt de huidige ingestelde tijd weergegeven en alleen het lichtnetlampje blijft aan. Door weer te drukken op de 'U' knop komt de radiator weer in de handmatige modus en met een instelling van 25 °C.

Handmatige bediening

Druk herhaaldelijk op de 'M' knop, totdat de handmatige modus op het LCD-scherm zichtbaar is en bevestig de modusselectie door op **ENTER** te drukken. Gebruik de pijltjestoetsen om de gewenste warmte-instelling te selecteren (zie **Instellingen voor de bediening** voor details over de warmte-instelling) en bevestig de selectie door op de **ENTER** knop te drukken. De gewenste temperatuur kan tijdens de handmatige modus op elk moment worden aangepast, zie **Instellen van de gewenste temperatuur**.

Automatische modus

Druk herhaaldelijk op de 'M' knop, totdat de Auto-modus op het LCD-scherm zichtbaar is (zie fig. 7) en bevestig de modusselectie door op **ENTER** te drukken. De verwarming werkt volgens het voorgeprogrammeerde tijd- en temperatuurprofiel (zie: **Instellen van de timerprogramma's**).

Opmerking: Als er geen timerprofiel is ingesteld, is het niet mogelijk om de modus "Auto" te selecteren. Het is noodzakelijk om een tijdprogramma in te stellen, voordat de modus Auto kan worden geselecteerd.

In de automatische modus geeft het LCD-scherm de huidige verwarmingsstatus, het actieve programmasegment, de tijd voor de volgende statuswijziging, de ingestelde verwarming en de ingestelde temperatuur weer (zie fig.9).

Fig. 9 In detail

- A - De ingestelde verwarming.
- B - De ingestelde temperatuur.
- C - Het actieve programmasegment.
- D - De verwarmingsstatus.
- E - Tijd voor de volgende statuswijziging (AAN om 15:20 uur).

De boost-modus

Druk herhaaldelijk op de 'M' knop, totdat de boost-modus op het LCD-scherm zichtbaar is (zie fig. 8) en bevestig de modusselectie door op **ENTER** te drukken. Zodra de boost-modus is geactiveerd, moet de boost-periode worden geselecteerd. Er zijn drie perioden beschikbaar om uit te kiezen: 30 minuten, 1 uur en 2 uur. Gebruik de pijltjestoetsen om de gewenste boost-periode te selecteren en bevestig de selectie met de **ENTER** knop. De standaard ingestelde verwarming is de ECO-modus en de ingestelde temperatuur is 25 °C. De ingestelde temperatuur kan indien gewenst worden aangepast, zie **Instellen van de gewenste temperatuur**. Wanneer de boost-modus actief is, toont het LCD-scherm de boost-modus, de geselecteerde timer-periode en de gewenste ingestelde temperatuur. Het tijd-display wisselt tussen de huidige tijd en de resterende tijd tot de geselecteerde boost-periode.

Vorstbeschermingsmodus

Het apparaat beschikt over een vorstbeschermingsmodus. Deze instelling is nuttig in ruimtes als garages om te helpen vorstschade te voorkomen. Als de thermostaat op de minimum instelling '5 °C' is ingesteld, gaat de verwarming beurtelings AAN en UIT om de temperatuur van ongeveer 5 °C vast te houden en het apparaat te beschermen tegen vorstomstandigheden. Het vorstbeschermingssymbool  wordt op het LCD-scherm weergegeven als de vorstbeschermingsmodus is ingeschakeld.

Indicatie neonlampjes

Aangesloten op netspanning: Het neonlampje voor het lichtnet  (zie fig. 1.), blijft branden wanneer de radiator op het stopcontact is aangesloten. Opmerking: Dit lampje geeft niet aan of de verwarmingselementen aanstaan.

Aan het verwarmen: Het neonlampje voor het verwarmen  blijft branden wanneer het verwarmingselement actief is. Zodra de gewenste temperatuur is bereikt en het element wordt uitgeschakeld, geeft het neonlampje voor het verwarmen dit aan door UIT te blijven.

Koppeling met Bluetooth: Het neonlampje voor Bluetooth  blijft aan, zolang het apparaat succesvol aan een ander apparaat is gekoppeld.

Instellen van de gewenste temperatuur

De gewenste temperatuur (**ST**, zie fig. 1) kan worden ingesteld met behulp van de '▲' of '▼' knop. De temperatuur kan worden ingesteld van 5 °C tot 30 °C en dit wordt op het display weergegeven. Als de temperatuur wordt bereikt, schakelt de radiator automatisch UIT. Als de omgevingstemperatuur daalt, wordt de radiator automatisch weer ingeschakeld.

Instellen van de timerprogramma's

Er zijn vier programmasegmenten beschikbaar: **P1**, **P2**, **P3** en **P4**. Voor elk segment is het mogelijk om een gewenste 'Aan'-tijd, 'Uit'-tijd, Verwarmingsmodus en Ingestelde temperatuur in te stellen. Het is niet nodig om alle vier segmenten in te stellen als dit niet wordt vereist. De standaardinstelling is dat alle segmenten UIT zijn. Om een voorgeprogrammeerd segment uit te schakelen, is het noodzakelijk om zowel de 'Aan'-tijd als de 'Uit'-tijd op 00:00 in te stellen. Om een tijd/temperatuurprofiel in te stellen, moeten de volgende stappen worden voltooid:

1. Om het programmeerscherm te activeren, drukt u op de 'P' knop. Het programma-instellingenschermbild wordt weergegeven en de tijd knippert. Deze knipperende tijd is de 'Aan'-tijd voor **P1** en kan met behulp van de pijltjestoetsen worden aangepast. Zodra de gewenste 'Aan'-tijd is ingesteld, drukt u op de **ENTER** knop om de tijd te bevestigen.
2. Selecteer een warmte-instelling met behulp van de pijltjestoetsen en bevestig de selectie met de **ENTER** knop.
3. Stel de gewenste temperatuur in met behulp van de pijltjestoetsen en bevestig de instelling met de **ENTER** knop.
4. De 'Uit'-tijd moet dan worden ingesteld met behulp van de pijltjestoetsen. Druk vervolgens op de **ENTER** knop om de instelling 'Uit'-tijd te bevestigen.
5. Het instellingenschermbild keert dan terug naar het **P1** 'Aan' tijd instelscherm. Op dit punt is het mogelijk om naar het **P2** segment te gaan door op de 'P' knop te drukken.
6. Indien nodig kunnen de **P2**-, **P3**- en **P4**-segmenten met behulp van stappen 1-4 hierboven worden ingesteld.
7. Als het niet nodig is om de **P2**-, **P3**- en **P4**-segmenten in dit stadium in te stellen, druk dan op de 'P' knop, totdat de radiator terugkeert naar de vorige bedrijfsmodus. Als er een tijd geen knoppen worden ingedrukt, zal de programmeermodus worden uitgeschakeld en terugkeren naar de vorige bedieningsmodus.

Opmerking: Het is mogelijk om de aan-tijden van programmablokken te laten overlappen. In het geval van overlapping heeft het programma met het hoogste temperatuurinstelpunt tijdens de overlappingsperiode voorrang. Zodra de overlappingsperiode voorbij is, keert het product naar de latere programma-instellingen terug. Als er een overlapping aanwezig is, geeft het display het huidige operationele programma en de uitschakeltijd van het laatste overlappende programma aan.

Bediening met Bluetooth

Het apparaat kan op afstand worden bediend met behulp van een smartphone of een vergelijkbaar apparaat. Om deze afstandsbediening te kunnen gebruiken, dient u eerst de Dimplex **Remo** app te downloaden. De app is beschikbaar voor Android- en iOS-apparaten en is gratis verkrijgbaar in de Apple- of Android App Store. De app is compatibel met Android-versie 4.3 en hoger en iOS-versie 5 en hoger.

Nadat de app is gedownload, moet de radiator met de smartphone worden gekoppeld om de bediening op afstand te voltooien. Volg de onderstaande stappen:

1. Start de Dimplex **Remo** app op de smartphone of op een vergelijkbaar apparaat.
2. Om de koppelingsmodus op het apparaat te starten, houdt u de 'M' knop twee seconden ingedrukt. Het LCD-scherm wordt leeggemaakt, met uitzondering van het Bluetooth  logo, dat in de rechter benedenhoek knippert, zie fig.10. Dit geeft aan dat het apparaat gereed staat om met de **Remo** app te koppelen.
3. Op de smartphone moet de radiator nu zichtbaar zijn op het koppelingsscherm, dit zal een unieke code van zes tekens zijn, maar zal altijd beginnen met 'EC', bijvoorbeeld: 'ECBC17'. Selecteer dit apparaat en druk op verbinden om het koppelen te starten.
4. Als het koppelingsproces is voltooid, kan de app worden gebruikt om het apparaat te bedienen.
5. Zodra het koppelen is gelukt, stopt het Bluetooth-logo met knipperen en brandt het Bluetooth-neonlampje.

Veiligheid bij gebruik

De apparaat bevat enkele beveiligingen. Naast de '**Belangrijk veiligheidsadvies**' sectie dient u het volgende in acht te nemen.

Tilt-schakelaar

De tilt-schakelaar voorkomt dat de verwarming blijft functioneren als deze per ongeluk wordt omgestoten. Als de verwarming wordt omgestoten als hij warm is, haal dan de stekker uit het stopcontact en laat hem afkoelen. Ze de verwarming daarna weer rechtop. Sluit de stroom weer aan - de normale werking wordt hervat.

Beveiliging tegen oververhitting

Voor uw veiligheid is dit apparaat uitgerust met een thermische schakelaar. In het geval dat het product om welke reden dan ook oververhit raakt, voorkomt de schakelaar overmatige temperaturen bij het product door de stroom naar de radiator af te sluiten. Als de radiator eenmaal is afgekoeld, wordt hij automatisch gereset en blijft hij automatisch aan- en uitschakelen, tot de reden van oververhitting wordt verwijderd.

Opslag

Als de radiator langere tijd niet nodig is, bijvoorbeeld gedurende de zomer, moet hij op een droge plek worden bewaard en bij voorkeur worden afgedekt om ophoping van vuil en stof te voorkomen. Het netsnoer moet netjes om de kabelwikkelaar worden gewikkeld en de stekker moet in de kabelwikkelaar worden opgeborgen.

Reiniging

WAARSCHUWING: HAAL ALTIJD DE STEKKER UIT HET STOPCONTACT ALVORENS DE KACHEL SCHOON TE MAKEN.

Gebruik op de radiator geen schoonmaakmiddelen, schurend reinigingspoeder of poetsmiddelen van welke aard dan ook.

Laat de radiator afkoelen en veeg hem met een droge doek af om stof te verwijderen. Veeg hem met een vochtige (niet natte) doek af om vlekken te verwijderen. Zorg ervoor dat er geen vocht in het apparaat komt.

Hergebruik



Voor elektronische producten die binnen de Europese Unie worden verkocht.

Aan het einde van de levensduur van elektrische producten, mogen deze niet met huishoudelijk afval worden afgevoerd. Recycle alstublieft als daar faciliteiten voor zijn. Neem contact op met uw gemeente of met de winkel voor advies over recycling in uw land.

Klantenservice

Hebt u klantenservice nodig, neem dan contact op met de winkel waar u het apparaat hebt gekocht of neem contact op via het servicenummer dat voor uw land van toepassing is; u vindt dit nummer op de garantiekaart.

Stuur alstublieft geen defect product aan ons retour, aangezien dit kan leiden tot verlies of schade en tot vertraging in het leveren van goede service aan u. Bewaar de bon als aankoopbewijs.

Modeltype(n):	Evo Rad15BT(A)	Evo Rad20BT(A)	
Warmteafgifte			
Nominale warmteafgifte	Pnom	1,5	2,0 kW
Minimale warmteafgifte (indicatie)	Pmin	0,6	0,8 kW
Maximale continue warmteafgifte	Pmax, c	1,5	2,0 kW
Extra elektriciteitsverbruik			
bij nominale warmteafgifte	elmax	0,0	0,0 kW
bij minimale warmteafgifte	elmin	0,0	0,0 kW
In stand-bymodus	elSB	0,0005	0,0005 kW
Type warmteafgifte/regeling van de kamertemperatuur			
Met elektronische regeling van de kamertemperatuur met een dagtimer			Ja
Contactgegevens	Barn Road, Dunleer, Co. Louth, Ierland, A92 WV02		

Modello	Descrizione	Watt
EvoRad15BT(A),	Radiatore senza olio da 1,5 kW con termostato elettronico	1500
EvoRad20BT(A),	Radiatore senza olio da 2,0 kW con termostato elettronico	2000

IMPORTANTE AVVISO DI SICUREZZA

AVVERTENZA: L'apparecchiatura non deve essere utilizzata in un bagno.

AVVERTENZA: Non utilizzare nelle immediate vicinanze di bagno, doccia o piscina.

AVVERTENZA: Questa apparecchiatura non deve essere collocata direttamente sotto una presa di rete.

 La stufa riporta un simbolo di avvertenza per avvisare l'utente che sussiste il pericolo d'incendio nel caso in cui l'unità sia accidentalmente coperta.

Questa apparecchiatura può essere utilizzata dai bambini a partire dagli 8 anni di età e dalle persone con abilità fisiche, sensoriali o mentali ridotte o prive di esperienza e conoscenze se supervisionati o istruiti sull'uso sicuro dell'apparecchiatura e consapevoli dei pericoli connessi. I bambini non devono giocare con l'apparecchiatura. La pulizia e la manutenzione da parte dell'utente non devono essere svolte dai bambini senza supervisione.

I bambini di età inferiore ai 3 anni devono essere tenuti lontani, salvo se supervisionati costantemente. I bambini di età compresa tra i 3 e gli 8 anni possono soltanto accendere/spegnere l'apparecchiatura a condizione che siano supervisionati o che gli siano state fornite le istruzioni riguardanti l'uso sicuro dell'apparecchiatura e siano consapevoli dei pericoli connessi e che l'apparecchiatura sia collocata o installata nella posizione di esercizio prevista. I bambini di età compresa tra 3 e 8 anni non devono collegare, regolare e pulire l'apparecchiatura o eseguire la manutenzione da parte dell'utente.

ATTENZIONE: Alcune parti di questo prodotto possono diventare molto calde e causare ustioni. È necessario prestare particolare attenzione in caso di presenza di bambini o persone vulnerabili.

AVVERTENZA: Non utilizzare questa stufa in locali di piccole dimensioni quando occupati da persone che non siano in grado di lasciare il locale autonomamente, salvo non sia prevista la costante supervisione.

AVVERTENZA: Per ridurre il rischio di incendi, tenere i materiali tessili, tende o qualsiasi altro materiale infiammabile a una distanza minima di 1 m dall'uscita dell'aria.

Non utilizzare la stufa se questa è stata fatta cadere. Non utilizzare la stufa se questa presenta segni visibili di danneggiamento.

Se il cavo di alimentazione è danneggiato, deve essere sostituito dal produttore o dall'addetto di assistenza o personale qualificato al fine di evitare qualsiasi pericolo.

La stufa deve essere utilizzata esclusivamente su una superficie orizzontale e stabile con i piedini installati saldamente

Dati elettrici

AVVERTENZA: QUESTA APPARECCHIATURA DEVE ESSERE COLLEGATA A TERRA. La stufa è progettata per funzionare con alimentazione CA ed è ideale per l'uso in ambienti domestici e luoghi interni simili.

Posizionamento della stufa

Scegliere la posizione per la stufa assicurandosi che vi sia uno spazio sufficiente tra mobili e accessori di almeno 300 mm al di sopra della stufa e di 150 mm su ciascun lato. La stufa deve essere azionata esclusivamente su una superficie piana e stabile.

Modalità di funzionamento

Il comando elettronico offre quattro modalità di controllo: **AUTOMATICA (AM)**, **MANUALE (MM)**, **POTENZIAMENTO (BM)** e **STANDBY (SM)** (vedere Fig. 3)

In entrambe le modalità **MANUALE** e **AUTOMATICA** sono disponibili tre impostazioni calore (vedere Fig. 4):

Modalità Eco "Intelligente" - L'apparecchiatura regolerà automaticamente di conseguenza la temperatura ambiente. In questa modalità, l'apparecchiatura funziona a piena potenza, tuttavia la potenza dell'apparecchiatura si riduce e regola automaticamente quando la temperatura ambiente tende a raggiungere il livello desiderato. Questa modalità ottimizza l'uso energetico calcolando il modo più efficiente ed efficace per raggiungere l'impostazione di temperatura desiderata. La temperatura ambiente desiderata può essere regolata in qualsiasi momento durante il funzionamento premendo il tasto appropriato.

Calore basso - Scegliendo questa opzione, l'apparecchiatura funzionerà su un'impostazione di calore bassa ed eseguirà automaticamente il ciclo con questa impostazione per mantenere l'impostazione della temperatura ambiente.

Calore alto - Scegliendo questa opzione, l'apparecchiatura funzionerà su un'impostazione di calore elevata ed eseguirà automaticamente il ciclo con questa impostazione per mantenere l'impostazione della temperatura ambiente.

Premere il tasto Modalità, "M", per passare da una modalità all'altra e il tasto **ENTER** per confermare la selezione della modalità. Nota: durante la selezione della modalità, se non viene premuto il tasto **ENTER**, dopo 5 secondi la stufa attiva la modalità indicata sul display LCD.



Funzionamento iniziale

Quando la stufa viene collegata per la prima volta alla rete elettrica, si avvia in modalità **MANUALE** con una temperatura di 30 °C. L'indicatore al neon della **Rete** e del **Calore** si illumina e il display LCD appare come quello in Fig. 5. Negli utilizzi successivi, l'unità si avvia allo stato precedente, ad es. se si trovava in modalità potenziamento quando l'unità è stata scollegata, una volta riattivata si troverà in modalità potenziamento.

Impostazione orario

Per impostare l'orario tenere premuto il tasto "P" per due secondi, le cifre dell'ora iniziano a lampeggiare (vedere Fig. 6). Premere il tasto "▲" o "▼" per impostare l'orario e premere **ENTER** per confermare. La stufa riprende la modalità di funzionamento precedente.

Modalità Stand-by

Con la stufa **ACCESA**, se  si preme il tasto, la stufa entra in modalità stand-by; l'apparecchiatura si spegne, l'LCD visualizza l'orario corrente impostato; solo il neon della rete resta acceso. Premendo nuovamente il  tasto, la stufa si accende in modalità Manuale e con un'impostazione del valore prefissato di 25 °C.

Funzionamento manuale

Premere ripetutamente il tasto "M" finché sull'LCD non è visibile la modalità manuale e confermare la selezione della modalità premendo **ENTER**. Utilizzare i tasti freccia per selezionare l'impostazione di calore desiderata (vedere **Modalità di funzionamento** per dettagli sull'impostazione del calore) e confermare la selezione premendo il tasto **ENTER**. La temperatura desiderata può essere regolata in qualsiasi momento durante il funzionamento in modalità manuale, vedere **Impostazione della temperatura desiderata**.

Funzionamento in modalità Automatica

Premere ripetutamente il tasto "M" finché la modalità Automatica non è visibile sull'LCD (vedere Fig. 7) e confermare la selezione della modalità premendo **ENTER**. La stufa funziona in base all'orario preprogrammato e della temperatura (vedere - Impostazione del Profilo Timer)

Nota: Se non è stato assegnato alcun profilo timer, non sarà possibile selezionare la modalità "Automatica", è necessario impostare un programma orario prima di poter selezionare la modalità Automatica.

Durante il funzionamento in modalità Automatica, il display LCD mostra lo stato corrente del calore, il segmento del programma attivo, l'orario del cambio stato successivo, le impostazioni di calore e la temperatura impostata (vedere Fig. 9).

Fig. 9 Dettaglio

- A - Impostazione di calore,
- B - Temperatura impostata,
- C - Segmento Programma Attivo,
- D - Stato Calore
- E - Orario del cambio stato successivo (ATTIVO alle 15:20)

Funzionamento in modalità potenziamento

Premere ripetutamente il tasto "M" finché la modalità Potenziamento non è visibile sull'LCD (vedere Fig. 8) e confermare la selezione della modalità premendo ENTER. Una volta attivata la modalità potenziamento, sarà necessario selezionare il periodo del potenziamento; sono disponibili tre periodi tra cui scegliere da 30 minuti, 1 ora e 2 ore. Utilizzare i tasti freccia per selezionare il periodo di potenziamento desiderato e confermare la selezione utilizzando il tasto ENTER. L'impostazione di calore predefinita è rappresentata dalla modalità ECO e la temperatura impostata è di 25 °C. La temperatura impostata può essere regolata se lo si desidera, vedere **Impostazione della temperatura desiderata**. Quando è attiva la modalità potenziamento, il display LCD mostra la modalità potenziamento, il periodo timer selezionato e la temperatura desiderata impostata. Il display dell'orario passa dall'orario corrente al tempo rimanente per il periodo di potenziamento selezionato.

Modalità di protezione dal gelo

L'apparecchiatura è dotata di una modalità di protezione dal gelo. Questa impostazione è utile in luoghi quali i garage, per evitare danni dovuti al gelo. In modalità Manuale, se il termostato è impostato al minimo, ossia "5 °C", la stufa eseguirà un ciclo di accensione (ON) e spegnimento (OFF) per mantenere una temperatura di circa 5 °C e proteggere contro le condizioni di gelo. Il simbolo di protezione gelo ❄️ sarà visualizzato sul display LCD quando la modalità di protezione dal gelo è attivata.

Indicatore neon

Neon alimentazione: Il neon dell'alimentazione , (vedere Fig. 1), resta acceso quando il prodotto è alimentato. Nota: Ciò non indica che le resistenze sono accese.

Neon calore: Il neon del calore  resta acceso quando la resistenza è attiva. Una volta raggiunta la temperatura desiderata e la resistenza spenta, il neon del calore è spento.

Neon Bluetooth: Il neon Bluetooth  resta acceso quando si associa con successo ad un altro dispositivo.

Impostazione della temperatura desiderata

La temperatura desiderata (ST, vedere Fig. 1) può essere impostata utilizzando il tasto "▲" o "▼". La temperatura può essere impostata da 5 °C a 30 °C e il valore selezionato sarà visualizzato sul display. Una volta raggiunta la temperatura, la stufa si spegne automaticamente. Se la temperatura ambiente scende, la stufa si riaccende automaticamente.

Impostazione dei programmi con timer

Sono disponibili quattro segmenti programmi, P1, P2, P3 e P4. Per ciascun segmento è possibile impostare l'orario di accensione e di spegnimento desiderato, la modalità Calore e la temperatura impostata. Non è necessario impostare tutti e quattro i segmenti. Per impostazione predefinita tutti i segmenti sono spenti. Per disattivare un segmento preprogrammato, è necessario impostare sia l'orario di accensione che quello di spegnimento su 00:00. Per impostare un profilo orario/temperatura eseguire i passaggi riportati di seguito:

1. Per attivare la schermata di programmazione premere il tasto "P". La schermata delle impostazioni del programma per P1 viene visualizzata e l'orario lampeggia. L'orario lampeggiante indica l'orario di accensione per P1 e può essere regolato utilizzando i tasti freccia. Una volta impostato l'orario di accensione desiderato, premere il tasto ENTER per confermare.
2. Selezionare un'impostazione calore mediante i tasti freccia e confermare la selezione utilizzando il tasto ENTER.
3. Impostare la temperatura desiderata mediante i tasti freccia e confermare l'impostazione utilizzando il tasto ENTER.
4. L'orario di spegnimento deve essere impostato mediante i tasti freccia; dopodiché è necessario premere il tasto ENTER per confermare l'impostazione dell'orario di spegnimento.
5. La schermata di configurazione passa poi alla schermata dell'orario di accensione di P1 e a questo punto è possibile passare al segmento P2 premendo il tasto "P".
6. Se necessario, è possibile impostare i segmenti P2, P3 e P4 ripetendo i passaggi da 1 a 4 sopra descritti.
7. Se non è necessario impostare i segmenti P2, P3 e P4 a questo stadio, proseguire premendo il tasto "P" finché la stufa non torna alla modalità di funzionamento precedente. In alternativa, se non viene premuto alcun tasto, il tempo per la modalità di programmazione scadrà e l'unità passerà alla modalità di funzionamento precedente.



Nota: è possibile sovrapporre gli orari di accensione dei blocchi programma. Nel caso di sovrapposizione il programma con il valore prefissato più elevato per la temperatura prevarrà durante il periodo di sovrapposizione. Una volta trascorso il periodo di sovrapposizione, il prodotto tornerà alle ultime impostazioni del programma. In caso di sovrapposizione in corso, il display indica il programma di funzionamento corrente e l'orario di spegnimento del programma di sovrapposizione finale.

Funzionamento con telecomando Bluetooth

L'apparecchiatura può essere gestita da remoto mediante smartphone o dispositivo simile. Per semplificare il funzionamento a distanza, è necessario scaricare innanzitutto la app Dimplex . Questa app è disponibile sia sui dispositivi Android che IOS e può essere scaricata gratuitamente dall'Apple Store o dall'Android store. La App è compatibile con la versione di Android 4.3 o superiore e con la versione IOS 5 o superiore.

Una volta scaricata la App, è necessario associare l'apparecchiatura allo smartphone per completare la configurazione remota. Seguire i passaggi

riportati di seguito:

1. Lanciare la app Dimplex  sullo smartphone o dispositivo simile.
2. Per avviare la modalità di associazione sull'apparecchiatura tenere premuto il tasto "M" per 2 secondi. Lo schermo LCD risulta buio ad eccezione del logo Bluetooth  lampeggiante nell'angolo in basso a destra; Vedere Fig. 10. Ciò indica che il dispositivo sta tentando l'associazione con la  app.
3. A questo punto l'apparecchiatura dovrebbe essere visibile sulla schermata di associazione dello smartphone; si tratta di un codice univoco a 6 cifre che inizia sempre con EC, ad esempio "ECBC17". Selezionare il dispositivo e premere connessi per avviare l'associazione.
4. Una volta completato il processo di associazione, è possibile utilizzare l'app per controllare l'apparecchiatura.
5. Se l'associazione è avvenuta con successo, il logo Bluetooth smette di lampeggiare e il neon Bluetooth si illumina.

Sicurezza d'uso

Questa apparecchiatura integra numerosi dispositivi di sicurezza. Oltre alla sezione "Avviso importante di sicurezza" prestare attenzione a quanto segue:

Interruttore di ribaltamento

L'interruttore di ribaltamento impedisce il funzionamento della stufa se questa si ribalta accidentalmente su un lato. Se il radiatore si ribalta quando è caldo, scollegare l'alimentazione e lasciarlo raffreddare, quindi riportarlo in posizione verticale. Ricollegare l'alimentazione - il normale funzionamento dovrebbe riprendere.

Protezione di sicurezza da surriscaldamento

Per ragioni di sicurezza l'apparecchiatura è dotata di un'esclusione termica. Nel caso in cui il prodotto si surriscaldi per qualsiasi motivo, l'esclusione evita temperature eccessive sul prodotto disattivando l'alimentazione della stufa. Una volta che la stufa si è raffreddata, si ripristina automaticamente, continuerà a eseguire un ciclo di accensione e spegnimento finché non viene rimosso il motivo del surriscaldamento.

Conservazione

Se la stufa non deve essere utilizzata per un lungo periodo, ad esempio durante l'estate, deve essere conservata in un luogo asciutto e preferibilmente coperta per evitare l'accumulo di sporco e polvere. Il cavo di alimentazione deve essere avvolto correttamente attorno all'apposito raccogli cavo e la spina riposta nell'apposito stampo.

Pulizia

AVVERTENZA - SCOLLEGARE SEMPRE L'UNITÀ DALLA PRESA DI RETE PRIMA DI ESEGUIRE LA PULIZIA DELLA STUFA.

Non utilizzare detergenti, polveri abrasive per la pulizia o lucidi di qualsiasi tipo sul corpo della stufa.

Lasciare raffreddare la stufa, quindi asciugarla con un panno asciutto per rimuovere la polvere e con un panno umido (non bagnato) per eliminare le macchie. Verificare che non sia presente umidità all'interno della stufa.

Smaltimento



Per i prodotti elettrici venduti nell'ambito dell'Unione Europea. Al termine del ciclo di vita utile, i prodotti elettrici non devono essere smaltiti nei normali rifiuti urbani. Effettuare lo smaltimento presso le apposite strutture. Verificare presso il proprio ente locale o rivenditore come smaltire il prodotto nel proprio paese.

Assistenza post-vendita

Nel caso si richieda assistenza post-vendita o sia necessario acquistare parti di ricambio, rivolgersi al rivenditore presso il quale è stata acquistata l'apparecchiatura o contattare il numero dell'assistenza pertinente al proprio paese riportato sulla scheda di garanzia.

Si prega di non restituirci il prodotto guasto come prima cosa, in quanto ciò potrebbe determinare perdita o danni e ritardi nel fornire un servizio di assistenza adeguato.

Conservare la ricevuta/scontrino come prova di acquisto.

Identificatore modello:	Evo		Evo	
	Rad15BT(A)	Rad20BT(A)		
Potenza termica				
Potenza termica nominale	Pnom	1,5	2,0	kW
Potenza termica minima (indicativa)	Pmin	0,6	0,8	kW
Potenza termica continua massima	Pmax, c	1,5	2,0	kW
Consumo elettrico ausiliario				
Alla potenza termica nominale	elmax	0,0	0,0	kW
Alla potenza termica minima	elmin	0,0	0,0	kW
In modalità stand-by	elSB	0,0005	0,0005	kW
Tipo di controllo potenza termica/temperatura ambiente				
con controllo elettronico della temperatura ambiente e temporizzatore giornaliero				Si
Dettagli di contatto		Barn Road, Dunleer, Co. Louth, Ireland, A92 WV02		

1. Garantiekarte 	2. Garantiezeitraum <p style="text-align: center;">2</p>	3. Modell(e)	4. Kaufdatum								
5. Stempel & Unterschrift des Einzelhändlers	6. Fehler/Defekt										
7. Kontakt-Tel.-Nr. & - Anschrift <table style="width: 100%; border: none;"> <tr> <td style="width: 25%; vertical-align: top;"> DE Glen Dimplex Deutschland GmbH ewt-Kundendienst ☎ +49 (0) 9221 709 719 E-Mail: service@glendimplex.de www.ewt-eio.de </td> <td style="width: 25%; vertical-align: top;"> CH BLUEPOINT Service Sagl. Via Cantonale 14, C.P. 46, CH - 6917 Barbengo ☎ +(41) 091 980 49 72 E-Mail: info@bluepoint-service.ch www.bluepoint-service.ch </td> <td style="width: 25%; vertical-align: top;"> FR / ES / PT GLEN DIMPLEX FRANCE Immeuble Maille Nord III 12 boulevard du Mont d'Est 93160 NOISY-LE-GRAND France Email : ewt@sfg.fr ☎ : 04.88.78.59.59 </td> <td style="width: 25%; vertical-align: top;"> NL Glen Dimplex Benelux B.V. – Netherlands Saturnus 8 8448 CC Heerenveen Nederland E-mail: info@glendimplex.nl www.glendimplex.nl </td> </tr> <tr> <td style="vertical-align: top;"> AT Firma Schurz Merangasse 17 A-8010 Graz ☎ +43 (316) 32 30 41 E-mail: office@schurz.biz </td> <td style="vertical-align: top;"> LT UAB "Senuku prekybos centras" Pramonės pr. 6, LT-51500, Kaunas. ☎ 8~800 111 19 ☎ 8~37 21 21 46 </td> <td colspan="2" style="vertical-align: top;"> BE Glen Dimplex Benelux B.V. – Belgium Burg. Maenhoutstraat 64 9820 Merelbeke België / Belgique E-mail: info@glendimplex.be www.glendimplex.be </td> </tr> </table>				DE Glen Dimplex Deutschland GmbH ewt-Kundendienst ☎ +49 (0) 9221 709 719 E-Mail: service@glendimplex.de www.ewt-eio.de	CH BLUEPOINT Service Sagl. Via Cantonale 14, C.P. 46, CH - 6917 Barbengo ☎ +(41) 091 980 49 72 E-Mail: info@bluepoint-service.ch www.bluepoint-service.ch	FR / ES / PT GLEN DIMPLEX FRANCE Immeuble Maille Nord III 12 boulevard du Mont d'Est 93160 NOISY-LE-GRAND France Email : ewt@sfg.fr ☎ : 04.88.78.59.59	NL Glen Dimplex Benelux B.V. – Netherlands Saturnus 8 8448 CC Heerenveen Nederland E-mail: info@glendimplex.nl www.glendimplex.nl	AT Firma Schurz Merangasse 17 A-8010 Graz ☎ +43 (316) 32 30 41 E-mail: office@schurz.biz	LT UAB "Senuku prekybos centras" Pramonės pr. 6, LT-51500, Kaunas. ☎ 8~800 111 19 ☎ 8~37 21 21 46	BE Glen Dimplex Benelux B.V. – Belgium Burg. Maenhoutstraat 64 9820 Merelbeke België / Belgique E-mail: info@glendimplex.be www.glendimplex.be	
DE Glen Dimplex Deutschland GmbH ewt-Kundendienst ☎ +49 (0) 9221 709 719 E-Mail: service@glendimplex.de www.ewt-eio.de	CH BLUEPOINT Service Sagl. Via Cantonale 14, C.P. 46, CH - 6917 Barbengo ☎ +(41) 091 980 49 72 E-Mail: info@bluepoint-service.ch www.bluepoint-service.ch	FR / ES / PT GLEN DIMPLEX FRANCE Immeuble Maille Nord III 12 boulevard du Mont d'Est 93160 NOISY-LE-GRAND France Email : ewt@sfg.fr ☎ : 04.88.78.59.59	NL Glen Dimplex Benelux B.V. – Netherlands Saturnus 8 8448 CC Heerenveen Nederland E-mail: info@glendimplex.nl www.glendimplex.nl								
AT Firma Schurz Merangasse 17 A-8010 Graz ☎ +43 (316) 32 30 41 E-mail: office@schurz.biz	LT UAB "Senuku prekybos centras" Pramonės pr. 6, LT-51500, Kaunas. ☎ 8~800 111 19 ☎ 8~37 21 21 46	BE Glen Dimplex Benelux B.V. – Belgium Burg. Maenhoutstraat 64 9820 Merelbeke België / Belgique E-mail: info@glendimplex.be www.glendimplex.be									

DE	PT	FI	SK	GR
1. Garantiekarte 2. Garantiezeitraum (in Jahre) 3. Modell(e) 4. Kaufdatum 5. Stempel & Unterschrift des Einzelhändlers 6. Fehler/Defekt 7. Kontakt-Tel.-Nr. & - Anschrift	1. Cartão de Garantia 2. Período de Garantia (em anos) 3. Modelo(s) 4. Data de Compra 5. Carimbo e Assinatura do retalhista 6. Falha/Defeito 7. Número de Contacto e Morada	1. Takuukortti 2. Takuu aika (vuosina) 3. Malli(t) 4. Ostopäivämäärä 5. Myyntiliikkeen leima ja allekirjoitus 6. Vika/vaurio 7. Yhteysnumero ja osoite	1. Záručný list 2. Záručné obdobie (v rokoch) 3. Model(y) 4. Dátum kúpy 5. Pecat & Podpis obchodníka 6. Porucha/závada 7. Kontaktujte číslo & adresu	1. Κάρτα εγγύησης 2. Περίοδος ισχύος της εγγύησης (έτη) 3. Μοντέλο(α) 4. Ημερομηνία αγοράς 5. Σφραγίδα και υπογραφή εμπόρου 6. Σφάλμα/Ελάττωμα 7. Αριθμός τηλεφώνου και διεύθυνση επικοινωνίας
UK	NL	PL	LT	BG
1. Warranty Card 2. Guarantee Period (in Years) 3. Model(s) 4. Date of Purchase 5. Stamp & Signature of retailer 6. Fault/Defect 7. Contact Number & Address	1. Garantiebewijs 2. Garantieperiode (in jaren) 3. Model(len) 4. Aankoopdatum 5. Stempel & handtekening winkelier 6. Storingen & gebreken 7. Telefoonnummer & adres	1. Karta gwarancyjna 2. Okres gwarancji (w latach) 3. Model(e) 4. Data zakupu 5. Pieczęć i podpis sprzedawcy 6. Usterka 7. Telefon i adres kontaktowy	1. Garantijos kortele 2. Garantijos laikotarpis (metais) 3. Modelis (modeliai) 4. Pirkimo data 5. Prekybininko antspaudas ir parašas 6. Gedimas / defektas 7. Numeris ir adresas kontaktams	1. Гаранционна карта 2. Гаранционен период (в години) 3. Модел(и) 4. Дата на покупка 5. Печат и подпис на търговеца 6. Неизправност/Дефект 7. Адрес и телефон за контакт
FR	DK	CZ	EE	RU
1. Bon de garantie 2. Période de garantie (en années) 3. Modèle(s) 4. Date d'achat 5. Cachet et signature du vendeur 6. Anomalie/Défaut 7. Nom et adresse du contact	1. Garantikort 2. Garantiperiode (i år) 3. Model(ler) 4. Købsdato 5. Detailhandlers stempel & underskrift 6. Fejl/defekt 7. Kontaktnummer & -adresse	1. Záruční list 2. Záruční doba (roky) 3. Model(y) 4. Datum zakoupení 5. Rázitko a podpis prodejce 6. Porucha/chyba 7. Kontaktní číslo a adresa	1. Garantiikaart 2. Garantiiaeg (aastates) 3. Mudel(id) 4. Ostukuupäev 5. Kaupluse tempel & allkiri 6. Viga/defekt 7. Kontaktnumber & address	1. Гарантийная карта 2. Срок действия гарантии (в годах) 3. Модель (модели) 4. Дата покупки 5. Штамп и подпись озничного продавца 6. Неисправность/дефект 7. Номер контактного телефона и адрес
IT	SE	LV	HU	KZ
1. Scheda di garanzia 2. Período di garanzia (in anni) 3. Modello(i) 4. Data di acquisto 5. Timbro e firma del rivenditore 6. Guasto/difetto 7. Indirizzo e numero di contatto	1. Garantikort 2. Garantitid (i år) 3. Modell(er) 4. Inköpsdag 5. Återförsäljarens stämpel och underskrift 6. Fel 7. Telefonnummer och adress för kontakt	1. Garantijas talons 2. Garantijas periods (gadi) 3. Modelis(li) 4. Legades datums 5. Mazumtirgotāja zīmogs un paraksts 6. Bojājums/defekts 7. Kontakttālrunis un adrese	1. Garancialevél 2. Garancia idotartama (években) 3. Modell(ek) 4. Vásárlás időpontja 5. Eladó bélyegzője és aláírása 6. Hiba/Hiány megnevezése 7. Értésítési telefonszám és cím	1. Кепілдік картасы 2. Кепілдік мерзімі 3. Үлгі(лер) 4. Сатылған күні 5. Сатушының мөрі мен қолтаңбасы 6. Кемістік/Ақаулық 7. Байланыс телефоны және мекен-жайы
ES	NO	SI	HR	
1. Tarjeta de garantía 2. Período de garantía (en años) 3. Modelo(s) 4. Fecha de adquisición 5. Sello y firma del distribuidor 6. Avería/Defecto 7. Número y dirección de contacto	1. Garantikort 2. Garantiperiode (i år) 3. Modell(er) 4. Kjøpsdato 5. Selgers stempel og signatur 6. Feil/defekt 7. Kontaktnummer og adresse	1. Garancijski list 2. Obdobje veljavnosti garancije (v letih) 3. Model(i) 4. Datum nakupa 5. Žig in podpis prodajalca 6. Pomanjkljivost/okvara 7. Kontaktna številka in naslov	1. Jamstvena kartica 2. Jamstveni period (u godinama) 3. Model(i) 4. Datum kupnje 5. Pecat i potpis dobavljača 6. Kvar/defekt 7. Broj i adresa za kontakt	